

Ο διακόπτης ράγας SW-ICHL (smart switch / I channel) είναι ένα προϊόν ψηφιακής τεχνολογίας της σειράς MASTER Smart Home, κατάλληλο για τον έλεγχο και διαχείριση (ενεργοποίηση-απενεργοποίηση), του φωτισμού και των ηλεκτρικών συσκευών σας.

Αυτοματοποιήστε, διαχειριστείτε και ελέγξτε 'έξυπνα' την κατάσταση λειτουργίας του θερμοσίφωνα και όλων των ηλεκτρικών συσκευών σας εξοικονομώντας χρήματα, με δυνατότητα χειρισμού τοπικά μέσω button και απομακρυσμένα μέσω internet ή Wi-Fi χρησιμοποιώντας smartphone, tablet ή PC, μέσω της εφαρμογής MASTER Smart Home.

Τα παρακάτω βήματα θα σας βοηθήσουν να εγκαταστήσετε την εφαρμογή **MASTER Smart Home** για Android ή iOS και να απολαύσετε τον πλήρη έλεγχο και την 'έξυπνη' διαχείριση του φωτισμού και των ηλεκτρικών συσκευών σας.

Δυνατότητες

- Οπτικοποίηση, έλεγχος και διαχείριση φωτισμού και ηλεκτρικών συσκευών (ενεργοποίηση - απενεργοποίηση)
- Εύχρηστο και φιλικό interface στην ελληνική γλώσσα
- Συμβατό με φωνητικές εντολές μέσω Google Assistant
- Ασφαλής σύνδεση στο τοπικό δίκτυο μέσω Wi-Fi
- Δεν απαιτείται κεντρικός κόμβος διασύνδεσης (hub)
- Λειτουργία αντίστροφης μέτρησης (Timer)
- Δυνατότητα χρονοπρογραμματισμού εντολών
- Μέγιστη οικονομία και άνεση μέσω έξυπνων σεναρίων
- Χαμηλό κόστος εφαρμογής σε υφιστάμενες ή νέες εγκαταστάσεις

Χειρισμός: Απομακρυσμένα, μέσω Wi-Fi και internet με την εφαρμογή MASTER Smart Home για smartphone, tablet ή PC και τοπικά μέσω μπουτόν.

Τεχνικά Χαρακτηριστικά

ΔΙΑΚΟΠΤΗΣ ΡΑΓΑΣ (1 MODULE)	1 Channel (Ξηρή Επαφής)
ΤΑΣΗ ΛΕΙΤΟΥΡΓΙΑΣ	180 - 230V AC
ΣΥΧΝΟΤΗΤΑ ΔΙΚΤΥΟΥ	50Hz
ΙΣΧΥΣ ΕΛΕΓΧΟΥ	1840W / 8A max
ΕΠΕΚΤΑΣΗ ΙΣΧΥΟΣ	Η ισχύς εξόδου του προϊόντος δύναται να επεκταθεί προσθέτοντας το ανάλογο ρελέ ισχύος σύμφωνα με το ηλεκτρικό φορτίο
ΚΑΤΑΝΑΛΩΣΗ ΙΣΧΥΟΣ ΣΕ ΑΝΑΜΟΝΗ	≤ 1W
ΠΕΡΙΒΑΛΛΟΝΤΙΚΕΣ ΣΥΝΘΗΚΕΣ	Θερμοκρασία λειτουργίας -20°C έως +50°C Θερμοκρασία αποθήκευσης -20°C έως +60°C
ΑΚΡΟΔΕΚΤΕΣ ΑΓΩΓΩΝ	Μονόκλωνο - Πολύκλωνο ∅ 0,5mm έως ∅ 3,5mm
ΣΤΕΡΕΩΣΗ	Κούμπωμα σε ράγα 35 x 7,5 mm (DIN 45277)

MASTER
Smart Home

SMART
ΔΙΑΚΟΠΤΗΣ ΡΑΓΑΣ
1 CHANNEL

SW-1CHL



Φωνητικές εντολές
μέσω Google Assistant
(αγγλική γλώσσα)



works with the
Google Assistant



Φορτία Ελέγχου

R	L	C / L			
ΩΜΙΚΑ	ΕΠΑΓΩΓΙΚΑ	ΧΩΡΗΤΙΚΑ / ΕΠΑΓΩΓΙΚΑ			
			Οικονομία	LED	Filament
1840W max	1840VA max	1840VA max	1840W max	1840W max	1840W max
1W min	1VA min	1VA min	1W min	1W min	1W min



Το προϊόν συμμορφώνεται με τις απαιτήσεις των Οδηγών της Ευρωπαϊκής Ένωσης: 2014/30/EE (EMC), 2014/35/EE (LVD)

Όταν το προϊόν τεθεί εκτός λειτουργίας να αποσυρθεί σύμφωνα με την εθνική νομοθεσία και τις απαιτήσεις για περιβαλλοντική προστασία.

Σχέδιο Ηλεκτρολογικής Εγκατάστασης

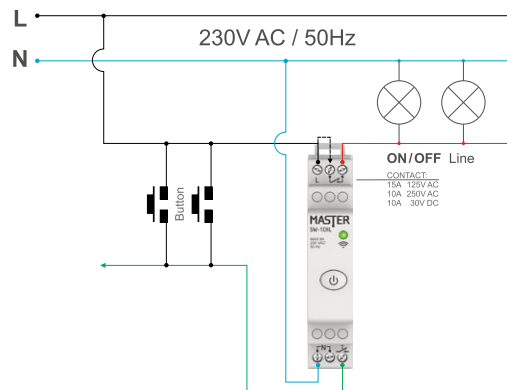

Δημιουργία Λογαριασμού (User)

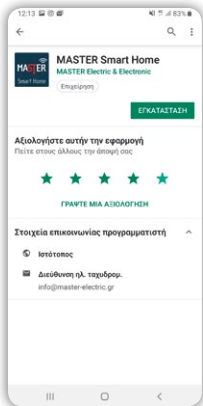

Βήμα 1°



Βήμα 2°

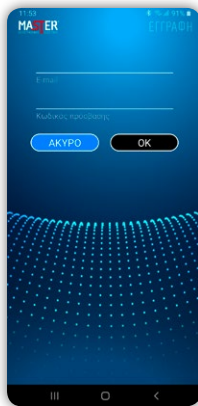

Βήμα 3°

Κατεβάστε την εφαρμογή «MASTER Smart Home» δωρεάν και δημιουργήστε λογαριασμό.

Βήμα 1°

Κατεβάστε την εφαρμογή «MASTER Smart Home» από το Google Play ή το App Store.

Βήμα 2°

Ανοίξετε την εφαρμογή και πατήστε «ΕΓΓΡΑΦΗ».

Βήμα 3°

Εισάγετε τα στοιχεία σας, πατήστε «OK» και ακολουθήστε τις οδηγίες ενεργοποίησης λογαριασμού στο email που λάβατε.

Δημιουργία Τοποθεσίας

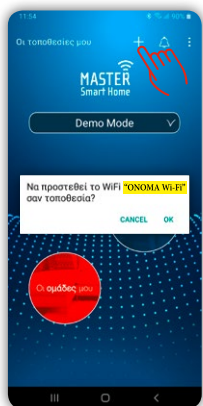

Βήμα 4°

Δημιουργήστε διαφορετικές τοποθεσίες για το γραφείο, το σπίτι, την επιχείρηση, εύκολα και γρήγορα.

* Βεβαιωθείτε αρχικά ότι το Smartphone ή το Tablet σας είναι συνδεδεμένο στο τοπικό σας δίκτυο Wi-Fi.

Βήμα 4°

Κάντε «Είσοδο» στην εφαρμογή «MASTER Smart Home» και πατήστε το «+» για να δημιουργήσετε την τοποθεσία σας.

* Το όνομα της τοποθεσίας που εμφανίζεται αρχικά είναι το όνομα του ασύρματου τοπικού σας δικτύου Wi-Fi.

Σύνδεση Νέας Συσκευής

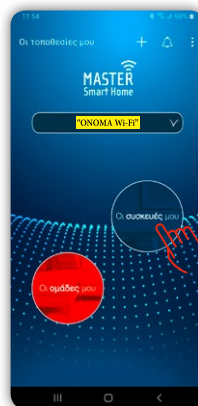

Βήμα 5°

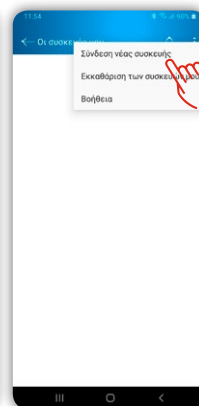

Βήμα 6°

Συνδέστε εύκολα και γρήγορα την έξυπνη συσκευή σας στο τοπικό σας δίκτυο Wi-Fi.

Βήμα 5°

Από την αρχική σελίδα της εφαρμογής, επιλέξτε «Οι συσκευές μου».

Βήμα 6°

Πατήστε « \vdots » και επιλέξτε «Σύνδεση νέας συσκευής» στο αναδυόμενο παράθυρο.

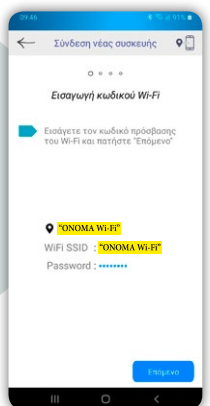

Βήμα 7°

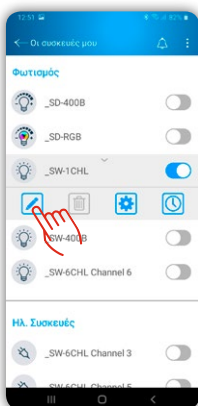

Βήμα 8°

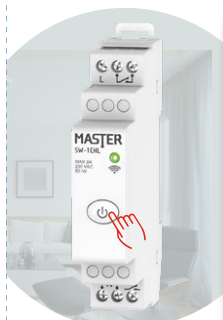

Πατήστε 10 φορές το κουμπί «ON-OFF» του διακόπτη ράγας SW-1CHL

Βήμα 7°

Πιέστε 10 φορές επαναλαμβανόμενα το κουμπί «ON-OFF» του διακόπτη ράγας SW-1CHL σε σύντομο χρονικό διάστημα και ακολουθήστε τις οδηγίες στην εφαρμογή «MASTER Smart Home».

* Στο πεδίο «SSID» εμφανίζεται αυτόματα το όνομα του Wi-Fi δικτύου σας.

Βήμα 8°

Ο διακόπτης ράγας SW-1CHL, μετά την επιτυχή σύνδεσή του, εμφανίζεται στο «Οι συσκευές μου». Επιλέξτε τον συνδεδεμένο διακόπτη για χειρισμό ή παραμετροποίηση της λειτουργίας του.