

ΜΠΟΥΤΟΝΙΕΡΕΣ

Σειρά DT608

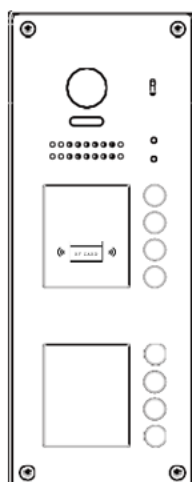

DT608/ID/FE-S8

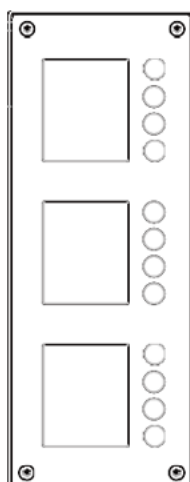

EP608-S12

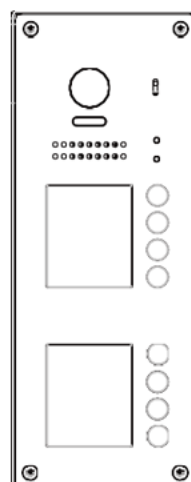

DT60C-S8

Μέρη & Λειτουργίες

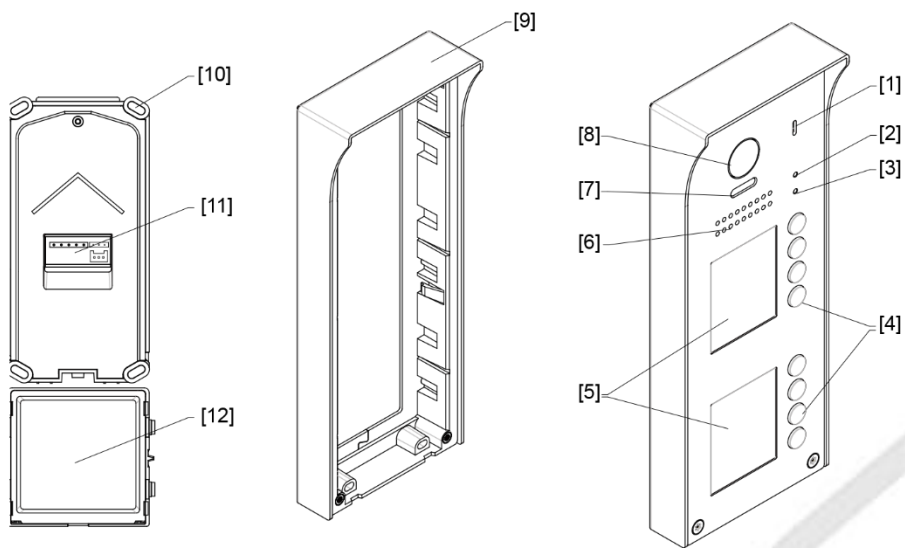

- 1 : Μικρόφωνο
- 2 : Ένδειξη ξεκλειδώματος
- 3 : Ένδειξη ομιλίας
- 4 : Πλήκτρα κλήσης
- 5 : Ταμπέλα με όνομα
- 6 : Μεγάφωνο
- 7 : Φωτάκι νυκτός
- 8 : Φακός κάμερας
- 9 : Σκέπαστρο
- 10 : Οπές στήριξης
- 11 : Κλέμμα σύνδεσης
- 12 : Access module

Περιγραφή τερματικών

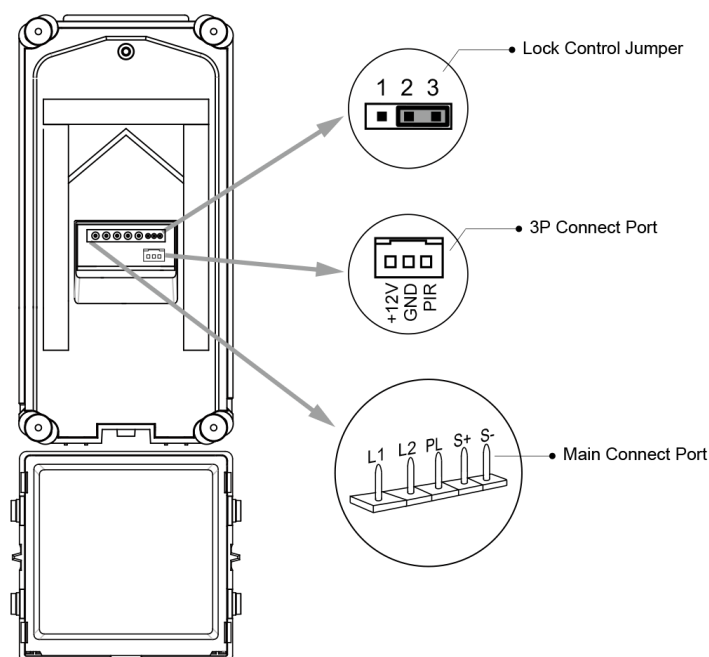

Lock Control Jumper: Επιλογή τρόπου ξεκλειδώματος με ή χωρίς τη χρήση εξωτερικού ρελέ

3P Connect Port: Σύνδεση επέκτασης πλήκτρων

Main Connect Port: Κλέμμα συνδέσεων

- **L1, L2:** Σύνδεση BUS, χωρίς πολικότητα
- **PL:** Επαφή για σύνδεση εξωτερικού τροφοδοτικού για το κυπρί
- **S+:** Έξοδος 12V +
- **S-:** Έξοδος 12V -

Χαρακτηριστικά

Τροφοδοσία :	24V DC
Κατανάλωση:	Αναμονή 1.2W, Λειτουργία 4.8W
Ανάλυση κάμερας:	Color CMOS, 2.0 Mega pixel 1/2.7" fisheye camera, 170° wide angle
Τροφοδοσία κλειδαριάς:	12V DC, 250mA (Internal Power)
Χρόνος ξεκλειδώματος:	1~99s (Default 1s)
Αριθμός ρελέ:	2 ρελέ (Η δεύτερη κλειδαριά χρειάζεται εξωτερική συσκευή)
Τοποθέτηση:	Επίτοιχη
Θερμοκρασία λειτουργίας:	-20°C ~ +55°C
Προστασία:	IP45
Καλωδίωση:	2 καλωδίων, χωρίς πολικότητα
Διαστάσεις:	281(H)×110(W)×44(D)mm

Τοποθέτηση

Προτεινόμενο ύψος τοποθέτησης 145~160cm.

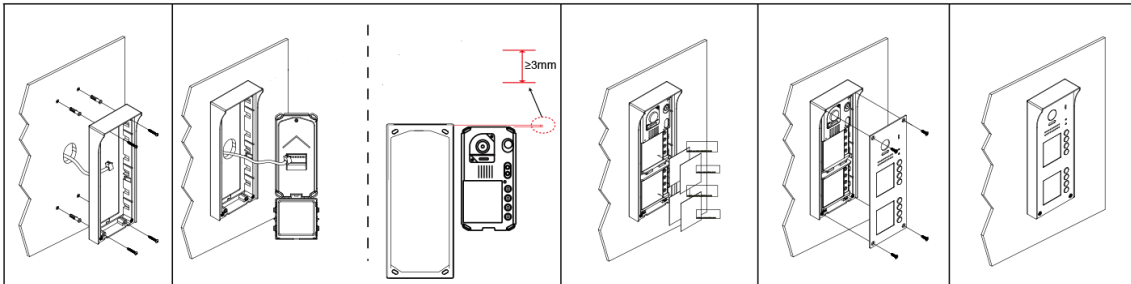

Λειτουργίες Ξεκλειδώματος

Ξεκλείδωμα με κάρτα

Όταν η καταχωρημένη κάρτα χρήστη έχει εμφανιστεί στο παράθυρο της κάρτας ταυτότητας, η ενδεικτική λυχνία ΞΕΚΛΕΙΔΩΜΑ ανάβει, ακούγεται ο βομβητής και η κλειδαριά ξεκινά να λειτουργεί.

- Εάν εμφανιστεί η εξουσιοδοτημένη κάρτα χρήστη, ο βομβητής θα ακούγεται με ήχο + και η ένδειξη ΞΕΚΛΕΙΔΩΜΑ θα ανάψει.
- Εάν εμφανιστεί η μη εξουσιοδοτημένη κάρτα χρήστη, ο βομβητής θα ηχήσει με ήχο τρία μπιπ.

Ρυθμίσεις λειτουργιών

Για να εκτελέσετε τις ρυθμίσεις για την λειτουργία που θέλετε, θα πρέπει να αφαιρέσετε το μπροστινό μεταλλικό πλαίσιο.

Κάθε λειτουργία υποδεικνύεται από την ενδεικτική λυχνία LED και από το ηχητικό σήμα του βομβητή.



Σειρά	ΛΕΙΤΟΥΡΓΙΕΣ	ΡΥΘΜΙΣΕΙΣ	ΠΡΟΕΠΙΛΕΓΜΕΝΗ ΤΙΜΗ
1	Ρύθμιση διεύθυνσεως	0~3	0
2	Ρύθμιση λειτουργίας κλήσης	Standard/Group calling mode	Standard calling mode
3	Ανάλυση κάμερας	Υψηλή/Χαμηλή	Υψηλή
4	Ρύθμιση φωνητικής εντολής	Max. 9 voices	Voice 1
5	Ρύθμιση έντασης φωνής	1-9	6
6	Ρύθμιση τρόπου ξεκλειδώματος	Εφαρμογή/Διακοπή Τάσης	Εφαρμογή
7	Ρύθμιση χρόνου ξεκλειδώματος	01 to 99 seconds	1 seconds
8	Ρύθμιση φωτεινότητας ονομάτων	On/Off/Auto	On
9	Ρύθμιση λειτουργίας led στην νυχτερινή προβολή	On/Off/Auto	Auto
10	Ρύθμιση τόνου κουδουνίσματος	Ένας ήχος Συνεχόμενος ήχος/Χωρίς ήχο	Ένας ήχος
11	Ρύθμιση προβολής κάμερας	Λειτουργία εναλλαγής Λειτουργία Zoom Λειτουργία πλήρους οθόνης	Λειτουργία εναλλαγής

Ρύθμιση διευθύνσεων

Μπορούμε να ρυθμίσουμε συνολικά 4 διευθύνσεις.

Εργοστασιακά η διεύθυνση είναι 0

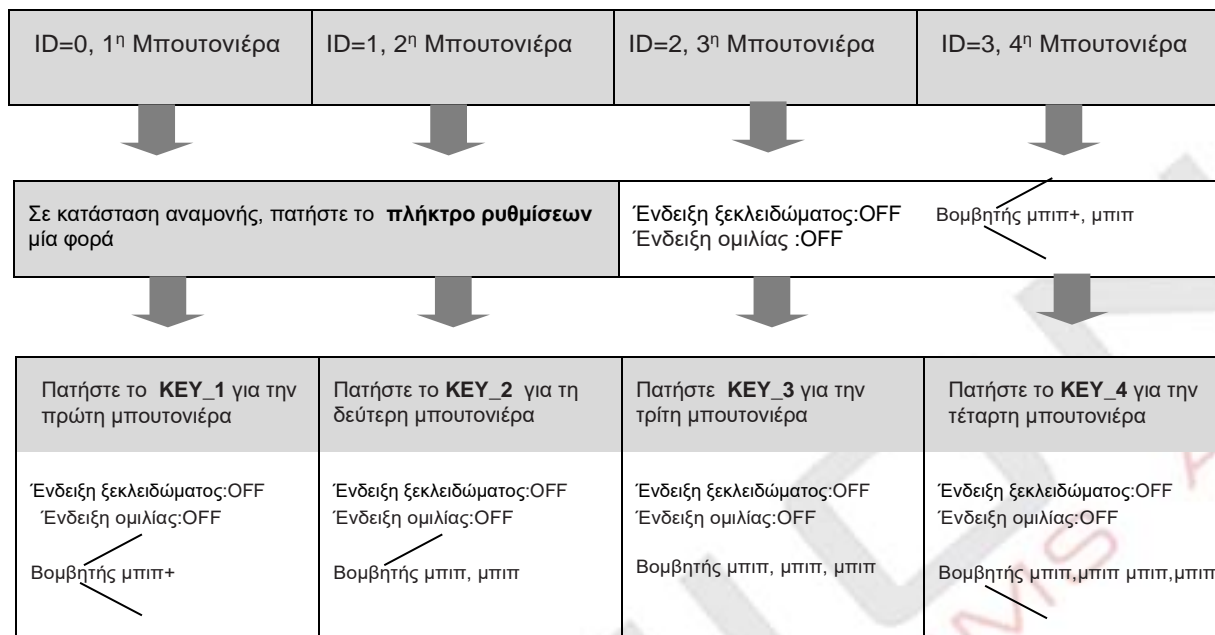

Εάν θέλετε να βγείτε από τη διαδικασία προγραμματισμού πατήστε το **πλήκτρο ρυθμίσεων** τέσσερις φορές.

Εάν δε γίνει καμία ενέργεια για 10 sec, θα βγείτε αυτόματα από τον προγραμματισμό.

Ρύθμιση της λειτουργίας κλήσης

Υπάρχουν δύο διαφορετικοί τρόποι λειτουργίας κλήσης, ο **Standard calling** και ο **Group calling**.

Ο εργοστασιακός τρόπος λειτουργίας είναι ο **Standard calling**

Κάθε πλήκτρο κλήσης θα ανταποκρίνεται σε διαφορετικές διεύθυνσεις όταν έχει ρυθμιστεί σε διαφορετική λειτουργία κλήσης. Ανατρέξτε στα παρακάτω για περισσότερες πληροφορίες

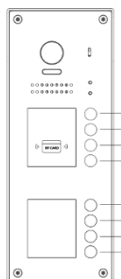

Apartment system door station

1. Standard calling mode (Address range 01-08 by default)

Πλήκτρο κλήσης A: Καλεί το monitor με διεύθυνση **01**

Πλήκτρο κλήσης B: Καλεί το monitor με διεύθυνση **02**

Πλήκτρο κλήσης C: Καλεί το monitor με διεύθυνση **03**

Πλήκτρο κλήσης D: Καλεί το monitor με διεύθυνση **04**

Πλήκτρο κλήσης E: Καλεί το monitor με διεύθυνση **05**

Πλήκτρο κλήσης F: Καλεί το monitor με διεύθυνση **06**

Πλήκτρο κλήσης G: Καλεί το monitor με διεύθυνση **07**

Πλήκτρο κλήσης H: Καλεί το monitor με διεύθυνση **08**

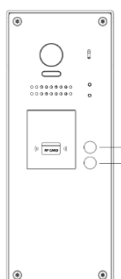

Villa system door station

2. Group calling mode

Πλήκτρο κλήσης A: Καλεί όλα τα monitor με διεύθυνση 00~15. (Ένα monitor θα πρέπει να έχει διεύθυνση **00**)

Πλήκτρο κλήσης B, C, D, E, F, G, H: Καλεί όλα τα monitor με διεύθυνση 16~31. (Ένα monitor θα πρέπει να έχει διεύθυνση **16**)

Για να κάνετε αλλαγή των ρυθμίσεων

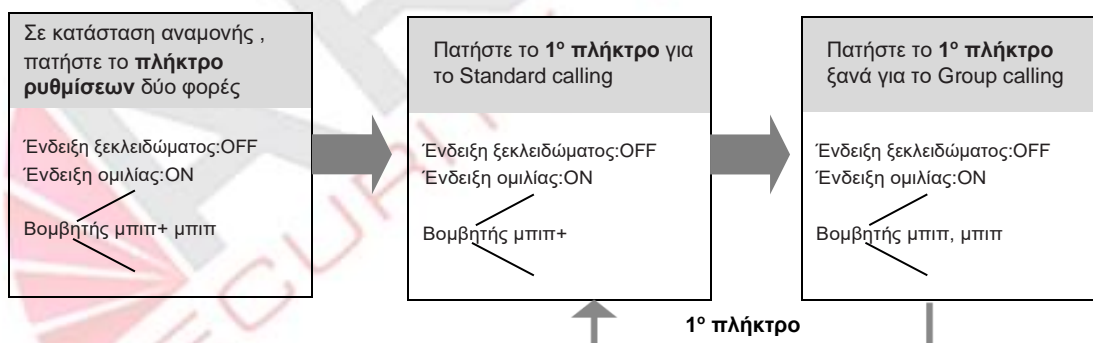

Εάν θέλετε να βγείτε από τη διαδικασία προγραμματισμού πατήστε το **πλήκτρο ρυθμίσεων** τρεις φορές.

Εάν δε γίνει καμία ενέργεια για 10 sec, θα βγείτε αυτόματα από τον προγραμματισμό.

Ρύθμιση ανάλυσης κάμερας

Η ανάλυση της κάμερας μπορεί να ρυθμιστεί ανά πάσα στιγμή, δηλαδή η ποιότητα της εικόνας στην οθόνη μπορεί να ρυθμιστεί σε υψηλό ή χαμηλό επίπεδο.

Η υψηλή ανάλυση είναι προεπιλογή, για να αλλάξετε τη ρύθμιση, ακολουθήστε τα παρακάτω βήματα:

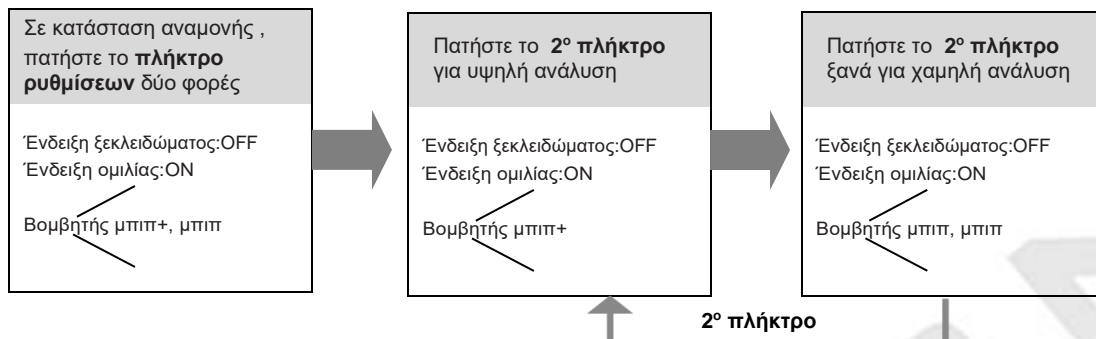

Εάν θέλετε να βγείτε από τη διαδικασία προγραμματισμού πατήστε το **πλήκτρο ρυθμίσεων** τρεις φορές.

Εάν δε γίνει καμία ενέργεια για 10 sec, θα βγείτε αυτόματα από τον προγραμματισμό.

Ρύθμιση φωνητικής εντολής

Υπάρχουν 3 επιλογές για ρύθμιση φωνητικής εντολής.

Εργοστασιακά έχει το **Voice 1**



Εάν δε γίνει καμία ενέργεια για 10 sec, θα βγείτε αυτόματα από τον προγραμματισμό.

Ρύθμιση έντασης φωνής

Υπάρχουν 9 επίπεδα για το επίπεδο της έντασης
Εργοστασιακά είναι στο επίπεδο 6

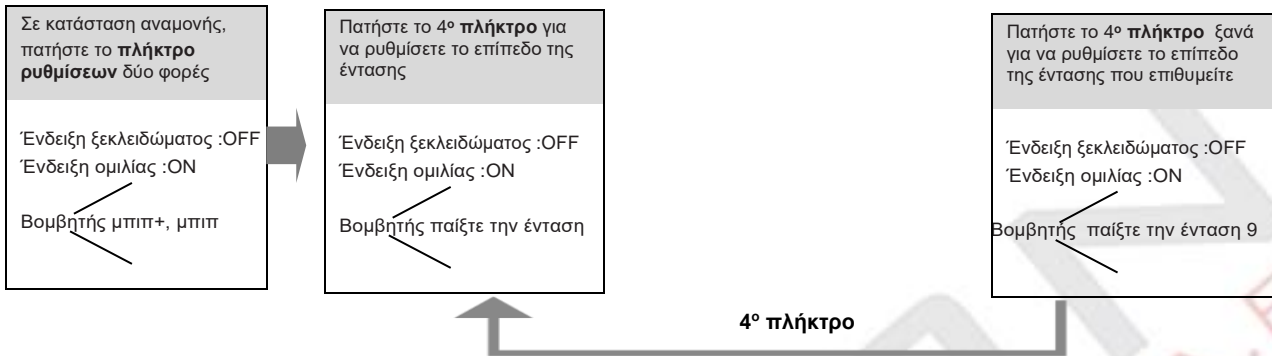

Εάν δε γίνει καμία ενέργεια για 10 sec, θα βγείτε αυτόματα από τον προγραμματισμό.

Ρύθμιση τρόπου ξεκλειδώματος

Υπάρχουν 2 λειτουργίες ξεκλειδώματος, Normally opened (κανονικά ανοικτό) και Normally closed (κανονικά κλειστό).
Normally opened (κανονικά ανοικτό) είναι εργοστασιακά, για να αλλάξετε τη ρύθμιση, ακολουθήστε τα παρακάτω βήματα:

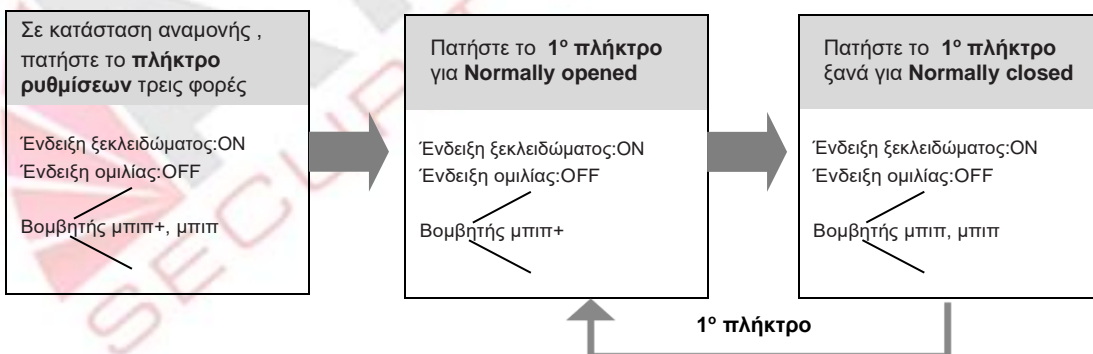

Εάν θέλετε να βγείτε από τη διαδικασία προγραμματισμού πατήστε το **πλήκτρο ρυθμίσεων** δύο φορές.

Εάν δε γίνει καμία ενέργεια για 10 sec, θα βγείτε αυτόματα από τον προγραμματισμό.

Ρύθμιση χρόνου ξεκλειδώματος

Εργοστασιακά, ο χρόνος ξεκλειδώματος είναι 1 δευτερόλεπτο, αλλά μπορεί να αλλάξει. Το εύρος ρυθμίσεων είναι 1s ~ 99s. Ακολουθήστε τα βήματα :

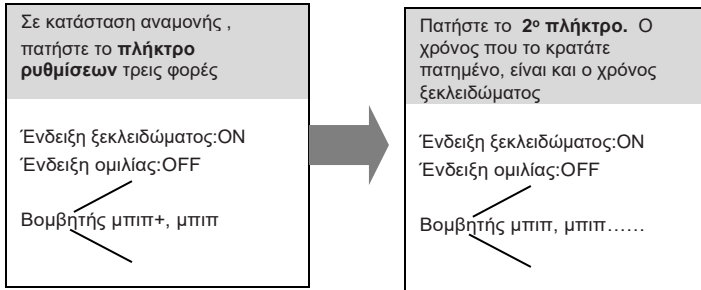

Εάν θέλετε να βγείτε από τη διαδικασία προγραμματισμού πατήστε το **πλήκτρο ρυθμίσεων** δύο φορές.
Εάν δε γίνει καμία ενέργεια για 10 sec, θα βγείτε αυτόματα από τον προγραμματισμό.

Ρύθμιση φωτεινότητας ονομάτων

Υπάρχουν τρεις λειτουργίες φωτισμού. **Μόνιμα on**, **Μόνιμα off** και **Αυτόματο**. Εργοστασιακά είναι **Μόνιμα on**

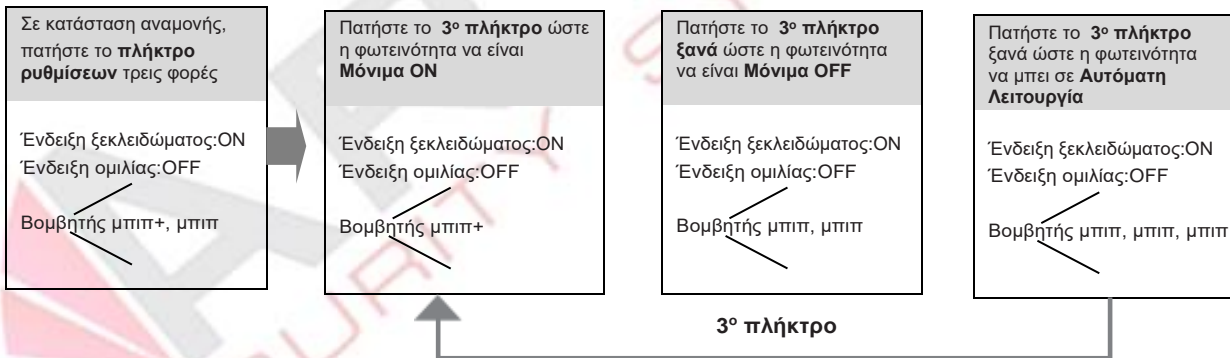

Εάν θέλετε να βγείτε από τη διαδικασία προγραμματισμού πατήστε το **πλήκτρο ρυθμίσεων** δύο φορές.
Εάν δε γίνει καμία ενέργεια για 10 sec, θα βγείτε αυτόματα από τον προγραμματισμό.

Ρύθμιση λειτουργίας των LED στη νυχτερινή προβολή

Υπάρχουν τρεις λειτουργίες φωτισμού, **Μόνιμα on**, **Μόνιμα off** και **Αυτόματο**. Εργοστασιακά είναι στην αυτόματη λειτουργία.

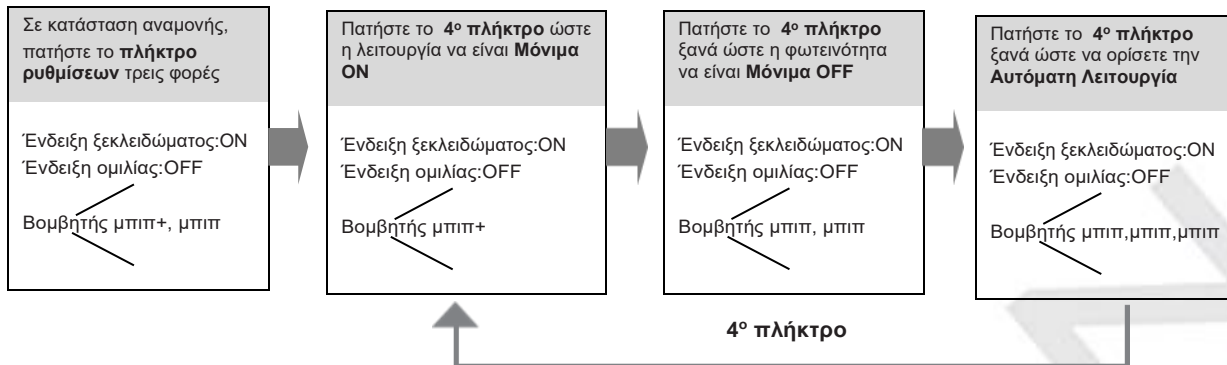

Εάν θέλετε να βγείτε από τη διαδικασία προγραμματισμού πατήστε το **πλήκτρο ρυθμίσεων** δύο φορές.
Εάν δε γίνει καμία ενέργεια για 10 sec, θα βγείτε αυτόματα από τον προγραμματισμό.

Ρύθμιση τόνου κουδουνίσματος

Υπάρχουν τρεις ήχοι κλήσης: **Ένας ήχος**, **Συνεχόμενος ήχος**, **Χωρίς ήχο κλήσης**. Εργοστασιακά είναι ο ένας ήχος. Για να αλλάξετε τη ρύθμιση, ακολουθήστε τα παρακάτω βήματα:

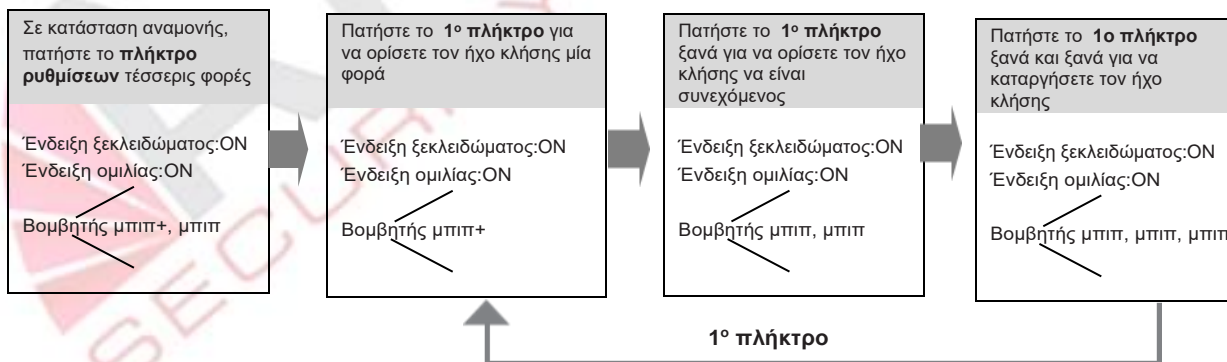

Εάν θέλετε να βγείτε από τη διαδικασία προγραμματισμού πατήστε το **πλήκτρο ρυθμίσεων** μία φορά.
Εάν δε γίνει καμία ενέργεια για 10 sec, θα βγείτε αυτόματα από τον προγραμματισμό.

Ρύθμιση προβολής κάμερας

ΟΤΑΝ ΓΙΝΕΤΑΙ ΚΛΗΣΗ ΣΤΟ MONITOR

Όταν γίνεται κλήση από την μπουτονιέρα στην οθόνη του monitor, υπάρχουν τρεις τρόποι απεικόνισης:

Λειτουργία εναλλαγής, λειτουργία Zoom mode και λειτουργία πλήρης οθόνης.

Λειτουργία εναλλαγής: Όταν γίνεται κλήση στο monitor, θα γίνεται εναλλαγή στην απεικόνιση κάθε 5sec από πλήρης οθόνη σε λειτουργία Zoom

Λειτουργία Zoom: Όταν γίνεται κλήση στο monitor, η απεικόνιση θα είναι σε πλήρη οθόνη για 5sec και θα κάνει εναλλαγή σε λειτουργία Zoom

Λειτουργία πλήρης οθόνης: Όταν γίνεται κλήση στο monitor, η απεικόνιση θα είναι πάντα σε λειτουργία πλήρης οθόνης.



ΟΤΑΝ ΑΠΑΝΤΑΤΕ ΣΤΗΝ ΚΛΗΣΗ

Μπορείτε να ενεργοποιήσετε ή να απενεργοποιήσετε την εναλλαγή απεικόνισης, όταν απαντάτε στην κλήση

Λειτουργία Zoom: Όταν απαντάτε στην κλήση, η απεικόνιση θα εμφανιστεί σε λειτουργία πλήρης οθόνης για 5sec και θα αλλάξει σε λειτουργία Zoom.

Λειτουργία πλήρης οθόνης: Όταν απαντάτε στην κλήση, η απεικόνιση θα εμφανιστεί σε λειτουργία Zoom για 5sec και θα αλλάξει σε λειτουργία πλήρης οθόνης.

Εργοστασιακά είναι ενεργοποιημένη η λειτουργία εναλλαγής.

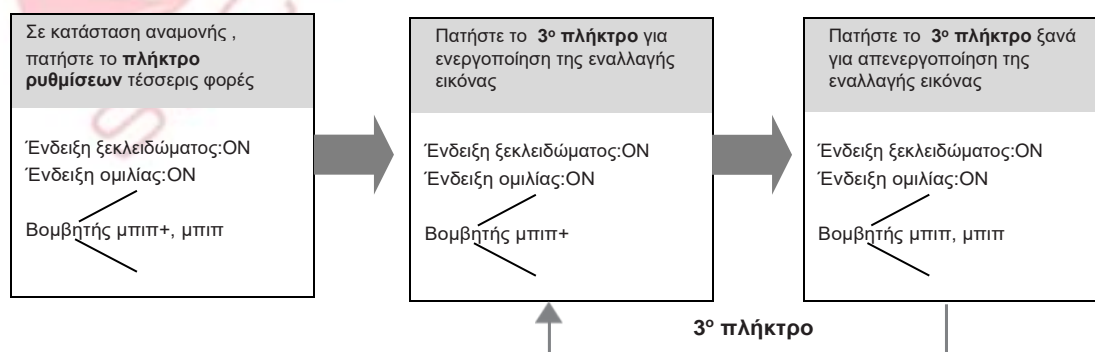

ΚΑΤΑΧΩΡΗΣΗ ΚΑΡΤΩΝ

- Μπορείτε να καταχωρίσετε μέχρι και 320 κάρτες χρήστη από την μπουτονιέρα
- Υπάρχουν δύο κύριες κάρτες, μία κάρτα MASTER CARD ADD και μία κάρτα MASTER CARD DELETE. Όταν είναι καταχωρημένες νέες κάρτες master, οι παλιές κάρτες master ακυρώνονται αυτόματα
- Η απόσταση ανάγνωσης κάρτας είναι μικρότερη από 3cm.
- Οι κύριες κάρτες είναι απαραίτητες όταν προσθέτετε ή διαγράφετε κάρτες χρηστών. Φυλάξτε τις καλά για μελλοντική χρήση.
- EM card, 125kHz.

ΠΡΟΓΡΑΜΜΑΤΙΣΜΟΣ ΚΥΡΙΩΝ ΚΑΡΤΩΝ

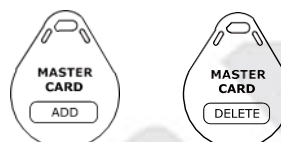

Εάν δε γίνει καμία ενέργεια για 10 sec, θα βγείτε αυτόματα από τον προγραμματισμό.

ΠΡΟΣΘΗΚΗ ΚΑΡΤΩΝ

Για να προσθέσετε κάρτα χρήστη, θα πρέπει η πρόσβαση να γίνεται από την μπουτονιέρα

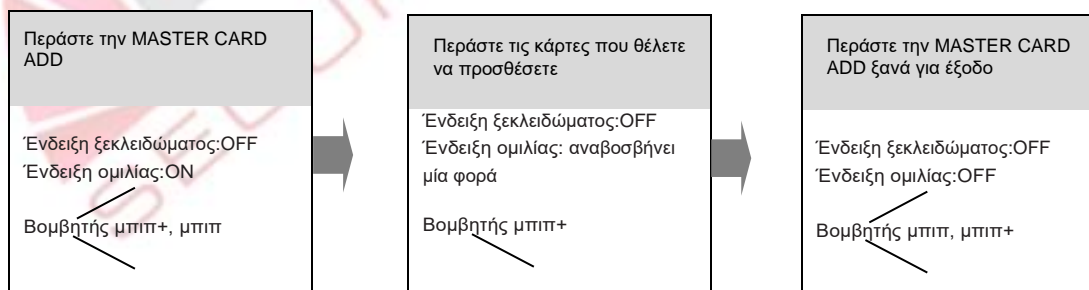

Εάν δε γίνει καμία ενέργεια για 10 sec, θα βγείτε αυτόματα από τον προγραμματισμό.

ΔΙΑΓΡΑΦΗ ΚΑΡΤΩΝ:

Για να διαγράψετε μία κάρτα χρήστη, θα πρέπει η πρόσβαση να γίνεται από την μπουτονιέρα

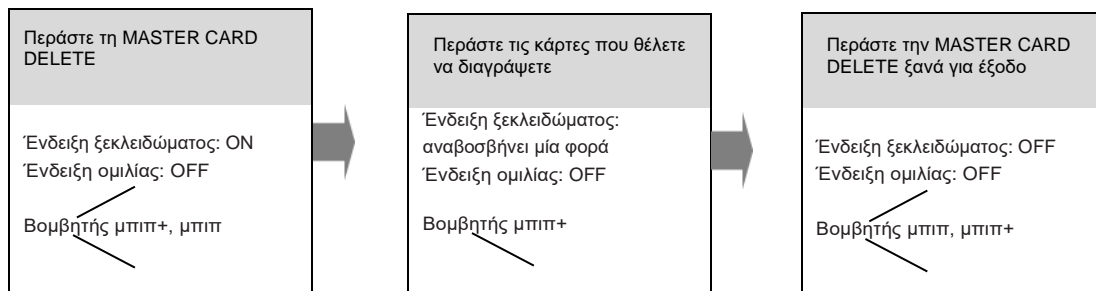

Εάν δε γίνει καμία ενέργεια για 10 sec, θα βγείτε αυτόματα από τον προγραμματισμό.

ΔΙΑΓΡΑΦΗ ΟΛΩΝ ΤΩΝ ΚΑΡΤΩΝ

Για να διαγράψετε όλες τις κάρτες χρήστη, θα πρέπει η πρόσβαση να γίνεται από την μπουτονιέρα

Στο βήμα 3, η ένδειξη ΞΕΚΛΕΙΔΩΜΑ & ΟΜΙΛΙΑ θα αναβοσβήνει κάθε φορά μέχρι να ολοκληρωθεί η μορφοποίηση.

Όταν ολοκληρωθεί η μορφοποίηση, η ένδειξη ΞΕΚΛΕΙΔΩΜΑ & ΟΜΙΛΙΑ θα απενεργοποιηθεί, θα ακουστεί η ένδειξη "μπιπ +" και θα βγει αυτόματα από τη ρύθμιση

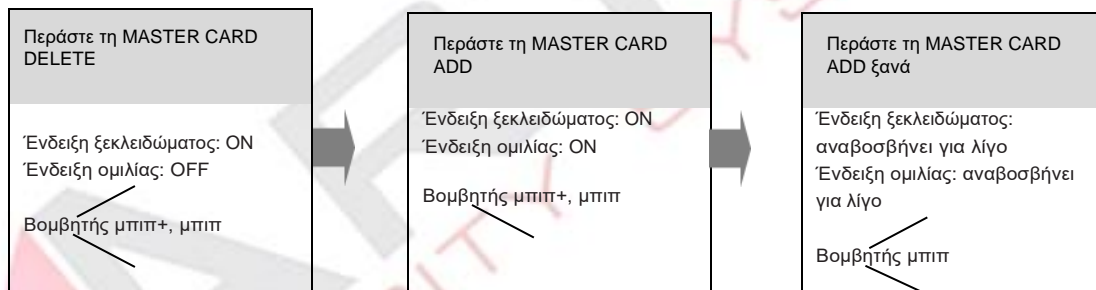

Εάν δε γίνει καμία ενέργεια για 10 sec, θα βγείτε αυτόματα από τον προγραμματισμό.

Επαναφορά στις εργοστασιακές ρυθμίσεις

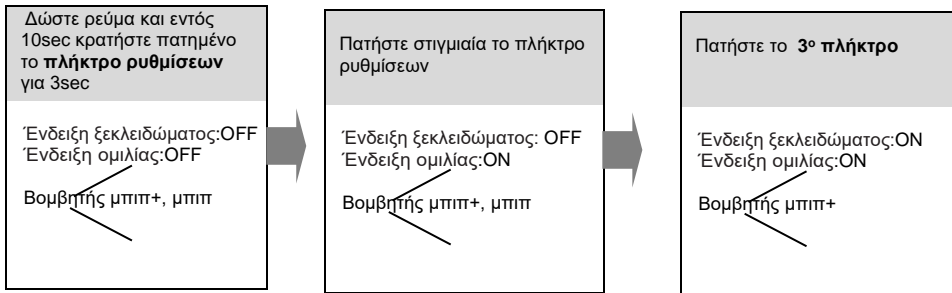

Εάν δε γίνει καμία ενέργεια για 10 sec, θα βγείτε αυτόματα από τον προγραμματισμό.

Συνδεσμολογίες

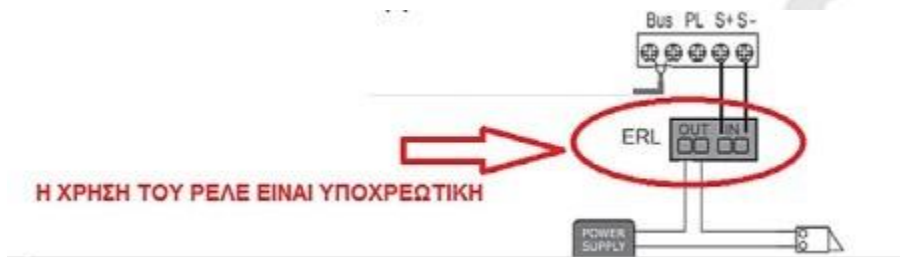

- Δεν βγάζουμε το jumper
- BUS
- S+,S-Επαφή ρελέ για Κυπρί