

# ΜΠΟΥΤΟΝΙΕΡΕΣ ΣΕΙΡΑ DMR21



DMR21/S8



DMR21/D16



DMR21/ID/S4



DMR21/ID/D8



DMR21/S4/F1



DMR21/D8/F1



DMR21/F2

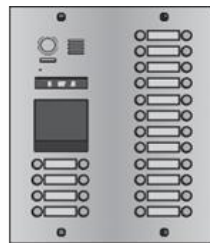

DMR21/D32/F1



EP21/F3

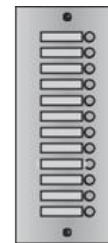

EP21/S12

## Modules



R21/TFT



R21/LB



R21/ID



R21/TK



R21/S4



R21/D8

## Μέρη & Λειτουργίες

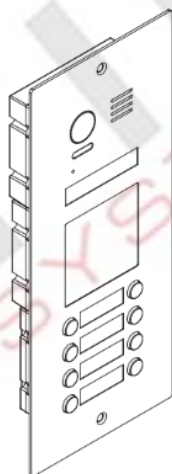
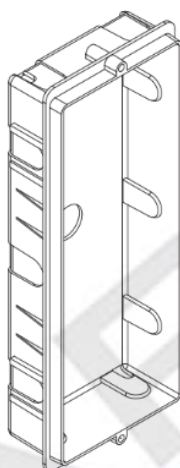
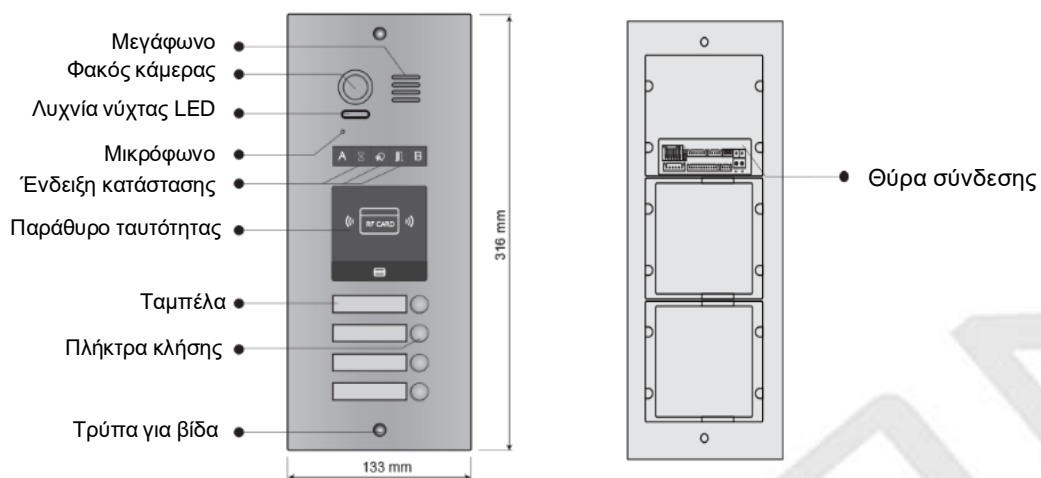

## Περιγραφή τερματικών

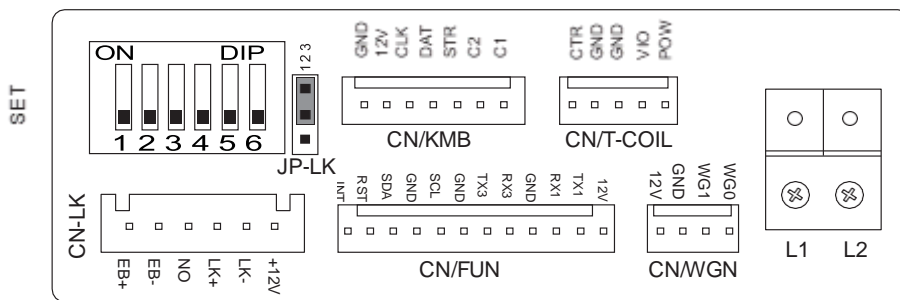

- **+12V:** Μόνιμο +12VDC τροφοδοσίας
- **LK-:** Μόνιμο – τροφοδοσίας
- **LK+:** Επαφή ρελέ COM
- **NO.:** Επαφή ρελέ NO
- **EB+:** Σύνδεση μπουτόν εξόδου NO+
- **EB-:** Σύνδεση μπουτόν εξόδου NO-
- **JP-LK:** Ρύθμιση τύπου ηλεκτρικής κλειδαριάς (NO Ή NC)
- **SET :** Διακόπτες DIP για ρυθμίσεις της μπουτονιέρας
- **CN/KMB:** Σύνδεση επέκτασης πλήκτρων
- **CN/T-COIL:** Σύνδεση φωτεινής επιγραφής
- **CN/FUN:** Σύνδεση πληκτρολογίου /TFT
- **CN/WGN:** Σύνδεση Access
- **Bus (L1,L2):** Σύνδεση BUS, χωρίς πολικότητα

## Χαρακτηριστικά

Τροφοδοσία	:	24V DC
Κατανάλωση	:	1W σε αναμονή, 5W σε λειτουργία
Φακός κάμερας	:	Color CMOS, 2.0 Mega pixel 1/2.7" fisheye camera, 170 <sup>0</sup> ευρεία γωνία
Τροφοδοσία κλειδαριάς	:	12VDC, 250mA
Χρόνος ξεκλειδώματος	:	1~99s
Θερμοκρασία λειτουργίας	:	- 20°C ~ +55°C
Διαστάσεις	:	316 (H) x 133 (W) x 48 (D)mm

## Τοποθέτηση της ετικέτας ονόματος

Πιέστε προς τα κάτω και μετακινήστε δεξιά / αριστερά για να ανοίξετε το κάλυμμα της διάφανης πινακίδας. Στη συνέχεια, τοποθετήστε το χαρτί με το όνομα και τοποθετήστε ξανά το κάλυμμα. Σημειώστε ότι η μπουτονιέρα διπλής σειράς μπορεί να ανοίξει και προς τις δύο κατευθύνσεις, ενώ η μπουτονιέρα μονής σειράς μπορεί να ανοίξει μόνο στη δεξιά πλευρά.

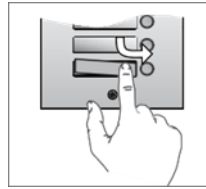
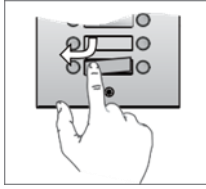

Ετικέτα ονόματος

## Τοποθέτηση

Τυπική τοποθέτηση

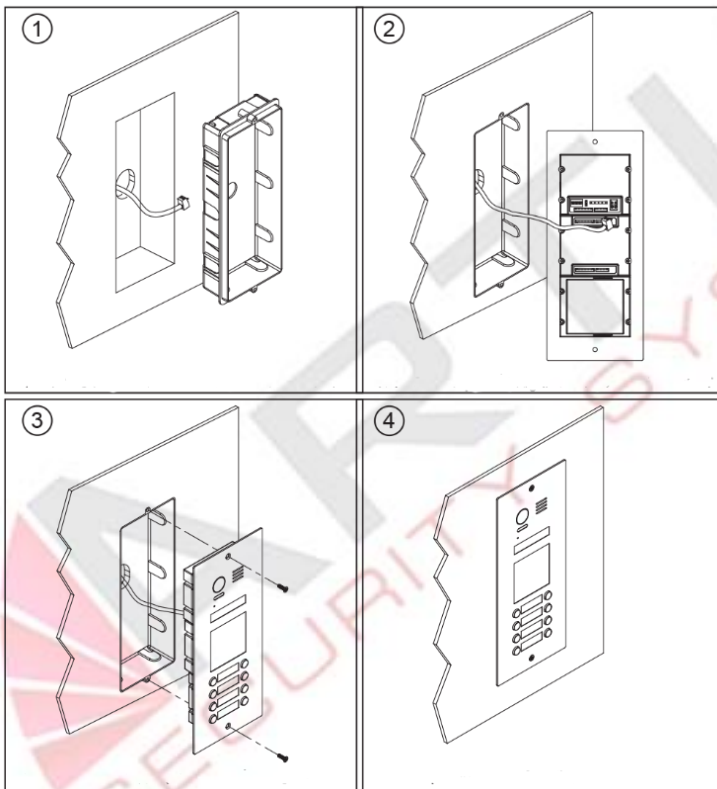

## Τοποθέτηση με επέκταση

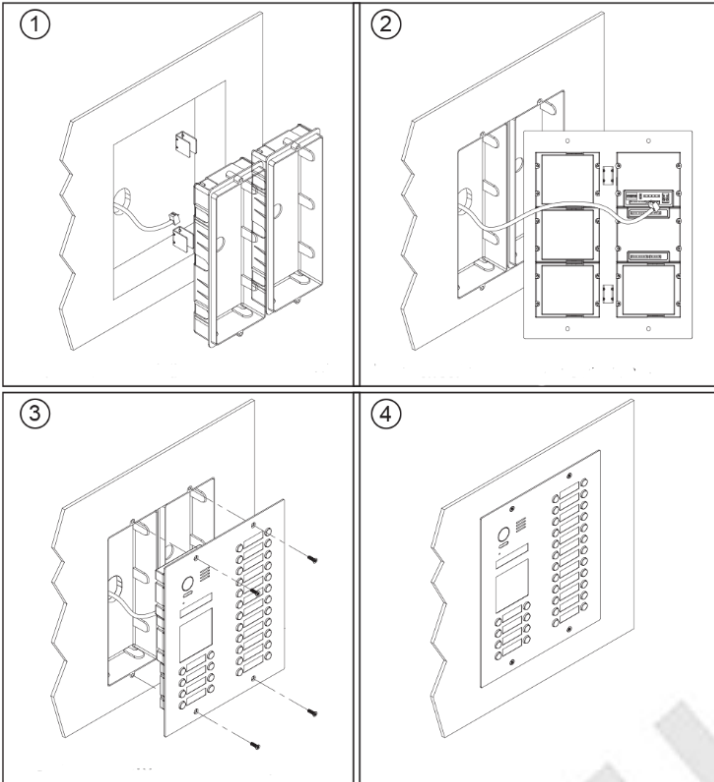

## Σύνδεση συστήματος

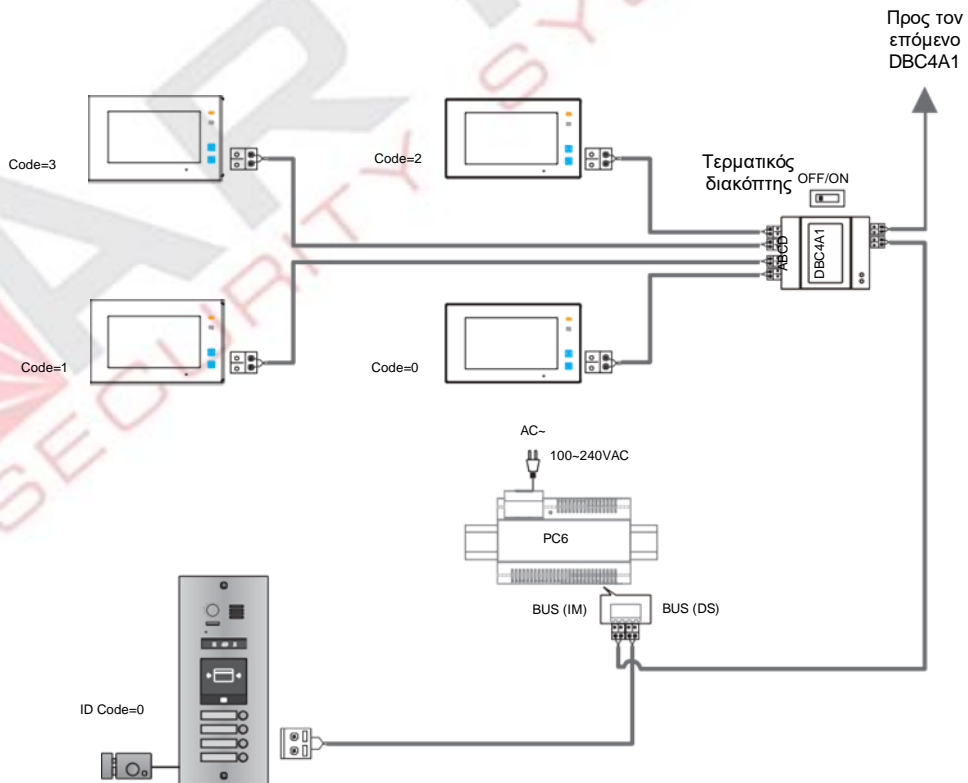

## Ρυθμίσεις DIP Switches

Μπορούν να διαμορφωθούν συνολικά 6 bits. Όλοι οι διακόπτες μπορούν να τροποποιηθούν είτε πριν είτε μετά την εγκατάσταση, παρακαλούμε επανεκκινήστε την τροφοδοσία κάθε φορά που έχουν αλλάξει οι διακόπτες

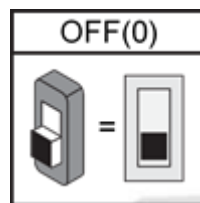
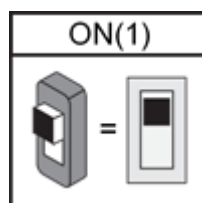
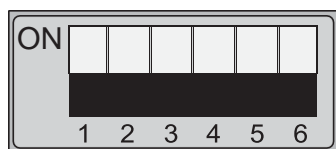

- Οι διακόπτες **Bit-1** και **Bit 2** χρησιμοποιούνται για τις ρυθμίσεις διεύθυνσης της μπουτονιέρας. Η πρώτη μπουτονιέρα πρέπει να ρυθμιστεί σε «00», η δεύτερη σε «10», η τρίτη σε «01» και η τέταρτη σε «11»
- Ο διακόπτης **Bit-3** χρησιμοποιείται για επιλογή μπουτονιέρας με μονή ή διπλή σειρά πλήκτρων. Εάν η μπουτονιέρα έχει πλήκτρα μιας σειράς τον ρυθμίζουμε σε «1» ενώ εάν είναι διπλής σειράς τον ρυθμίζουμε σε «0»
- Ο διακόπτης **Bit-4** χρησιμοποιείται για την επιλογή κωδικού πλήκτρου. Εάν χρησιμοποιείτε τους προεπιλεγμένους κωδικούς για κάθε πλήκτρο της μπουτονιέρας, ρυθμίστε τον 0. Εάν χρησιμοποιήσετε τους προγραμματισμένους κωδικούς, ορίστε τον 1.
- Ο διακόπτης **Bit-5** χρησιμοποιείται για την ρύθμιση του χρόνου για το κυπρί. 0 είναι η προεπιλεγμένη ρύθμιση και ο προεπιλεγμένος χρόνος είναι 1 δευτερόλεπτο. Αν είναι ρυθμισμένος στο 1, ο χρόνος ξεκλειδώματος είναι 5 δευτερόλεπτα (ο χρόνος ξεκλειδώματος μπορεί να τροποποιηθεί από την μπουτονιέρα ή από το monitor)
- Ο διακόπτης **bit-6** χρησιμοποιείται για την ενεργοποίηση του πλήκτρου **A** και του πλήκτρου **B**. Κανονικά το πλήκτρο **A** και το πλήκτρο **B** δεν είναι ενεργοποιημένα. Εάν ρυθμίσουμε τον bit-6 σε ON, ενεργοποιούμε τα κρυφά πλήκτρα **A** & **B**. Τα πλήκτρα αυτά χρησιμοποιούνται για διάφορες ρυθμίσεις της μπουτονιέρας.

## Μονάδα κάμερας

### Μέρη & Λειτουργίες

**Σημείωση:** Το πλήκτρο A και το πλήκτρο B δεν φαίνονται είναι κρυφά

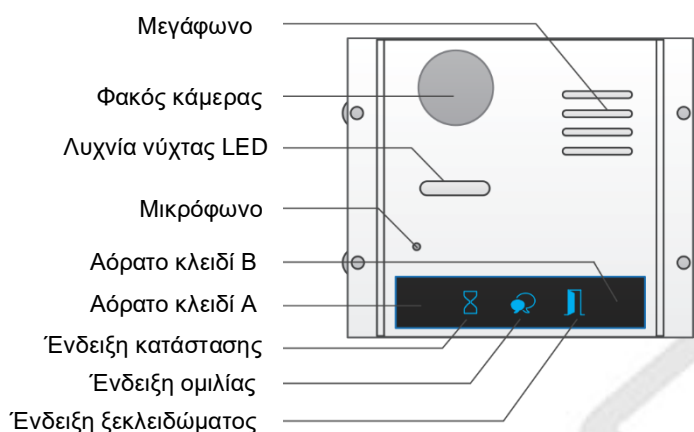

### Ρυθμίσεις μέσω πλήκτρων αφής

Ο διακόπτης Bit-6 πρέπει να είναι ρυθμισμένος στη θέση OFF. Στη συνέχεια δώστε ρεύμα στη μπουτονιέρα και στη συνέχεια αλλάξτε το Bit-6 σε ON για να συνεχίσετε τις παρακάτω ρυθμίσεις.

### Ρύθμιση τρόπου ξεκλειδώματος

Σε κατάσταση αναμονής.

- Πατήστε το πλήκτρο A, η ένδειξη Unlock (Ξεκλείδωμα) ανάβει με τον προειδοποιητικό ήχο του BP+, BP
- Πιέστε ξανά το πλήκτρο A για να ρυθμίσετε τη λειτουργία ξεκλειδώματος σε κανονικά ανοιχτή ή κανονικά κλειστή. (Κανονικά ανοιχτή : η ένδειξη κατάστασης αναβοσβήνει μία φορά με τον ήχο προειδοποίησης του BP +, Κανονικά κλειστή: η ένδειξη κατάστασης αναβοσβήνει δύο φορές με τον προειδοποιητικό ήχο των BP +, BP).

Αν είναι συνδεδεμένη η Μονάδα TFT, οι πληροφορίες θα εμφανιστούν στην οθόνη.

### Ρύθμιση χρόνου ξεκλειδώματος

Σε κατάσταση αναμονής.

- Πατήστε το πλήκτρο A, η ενδεικτική λυχνία ξεκλειδώματος ενεργοποιείται με τον προειδοποιητικό ήχο των BP +, BP.
- Πιέστε το πλήκτρο B και κρατήστε το πατημένο για να εισέλθετε στη Ρύθμιση χρόνου ξεκλειδώματος. Ακούγεται ένας προειδοποιητικός ήχος BP και η ένδειξη κατάστασης αναβοσβήνει μία φορά ανά δευτερόλεπτο.

Η μέτρηση του Χρόνου Ξεκλειδώματος είναι ο χρόνος που αναβοσβήνει η ένδειξη κατάστασης

## **Ρύθμιση τόνου κουδουνίσματος της μπουτονιέρας**

Σε κατάσταση αναμονής.

- Πατήστε το πλήκτρο A και κρατήστε το για 3 δευτερόλεπτα για να εισέλθετε στη λειτουργία ρύθμισης τόνου κουδουνίσματος. Η ένδειξη κατάστασης ανάβει και αναπαράγεται η τρέχουσα μελωδία.
- Πιέστε ξανά το πλήκτρο A για να ακούσετε την επόμενη μελωδία.
- Πατήστε το πλήκτρο B για έξοδο.

## **Ρύθμιση της έντασης ήχου μπουτονιέρας**

Σε κατάσταση αναμονής.

- Πατήστε το πλήκτρο B για να ρυθμίσετε την ένταση ήχου. Η ένδειξη ομιλίας ανάβει και ταυτόχρονα ακούγεται η μελωδία με την τρέχουσα ένταση.
- Πατήστε το πλήκτρο A για να αυξήσετε / μειώσετε την ένταση ήχου.
- Πατήστε το B για έξοδο.

Αν είναι συνδεδεμένη η μονάδα TFT, εμφανίζεται η τρέχουσα ένταση ήχου.

## **Ρύθμιση έντασης ήχου συνομιλίας**

- Κατά τη διάρκεια της συνομιλίας, πατήστε το πλήκτρο B και κρατήστε το για 3 δευτερόλεπτα για να εισέλθετε στη ρύθμιση έντασης ήχου. Η ένδειξη ομιλίας ανάβει με τον προειδοποιητικό ήχο των BP +, BP.
- Πατήστε το πλήκτρο A για να αυξήσετε / μειώσετε την ένταση ήχου.
- Πατήστε το πλήκτρο B για έξοδο

## **Ρύθμιση ανάλυσης κάμερας N / P**

- Πατήστε το πλήκτρο A. Η ένδειξη ομιλίας και η ένδειξη κατάστασης ανάβουν με τον προειδοποιητικό ήχο των BP +, BP.
- Πιέστε ξανά το πλήκτρο A για να ρυθμίσετε την ανάλυση της κάμερας Standard Camera N / P.
  - P Standard: η ένδειξη κατάστασης αναβοσβήνει μια φορά με τον προειδοποιητικό ήχο BP +,
  - N Standard: η ένδειξη κατάστασης αναβοσβήνει δύο φορές με τον προειδοποιητικό ήχο BP, BP.

## **Ενεργοποίηση / απενεργοποίηση της λειτουργίας μεγέθυνσης εικόνας (ZOOM)**

- Πατήστε το πλήκτρο A. Η ένδειξη Ομιλία και η ένδειξη κατάστασης ανάβουν με τον προειδοποιητικό ήχο των BP +, BP.
- Πατήστε το πλήκτρο B για να μεταβείτε στη ρύθμιση ενεργοποίησης / απενεργοποίησης της λειτουργίας μεγέθυνσης εικόνας. (Ενεργοποίηση λειτουργίας μεγέθυνσης εικόνας: η ένδειξη ομιλίας αναβοσβήνει για μια φορά με τον προειδοποιητικό ήχο του BP +, απενεργοποίηση λειτουργίας ζουμ εικόνας: η ένδειξη ομιλίας αναβοσβήνει για δύο φορές με τον προειδοποιητικό ήχο BP, BP)

Εάν ενεργοποιήσετε τη λειτουργία μεγέθυνσης εικόνας, η εικόνα θα εμφανιστεί σε πλήρη οθόνη για 5 δευτερόλεπτα και στη συνέχεια θα γίνει μεγέθυνση εικόνας.

## Μονάδα πληκτρολογίου αφής (R21/TK)

### Μέρη & Λειτουργίες

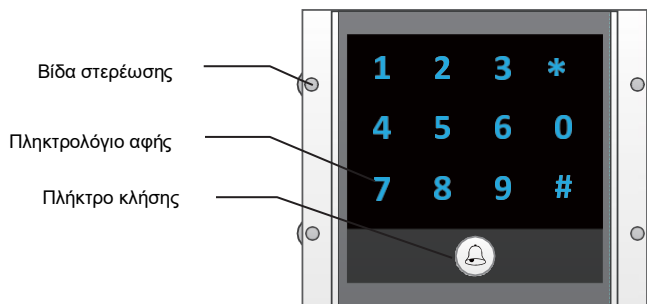

### Λειτουργία πληκτρολογίου με μονάδα TFT (R21/TFT)

#### Κάτοικοι κλήσεων

Εισάγετε τον διψήφιο αριθμό του διαμερίσματος, στην οθόνη θα εμφανιστεί ο αριθμός του δωματίου, και πιέστε το πλήκτρο κλήσης για να ξεκινήσετε την κλήση



#### Ξεκλείδωμα κωδικού πρόσβασης

Εισάγετε τον κωδικό πρόσβασης + '#' για να ξεκλειδώσετε την πόρτα.



## Ρύθμιση παραμέτρων

Αυτή η ενότητα εξηγεί τις ρυθμίσεις για κάθε λειτουργία.

Σχετικά με τη λειτουργία ρύθμισης :

- Πατήστε το πλήκτρο #.
- Εισάγετε τον κύριο κωδικό για να μεταβείτε στη λειτουργία ρύθμισης.
- Εισάγετε τον αντίστοιχο κωδικό ρύθμισης για να εκτελέσετε τις ρυθμίσεις για τη λειτουργία που θέλετε και πατήστε #.
- Πατήστε # για αποθήκευση μόλις ολοκληρωθούν οι ρυθμίσεις.
- Πατήστε ★ για έξοδο από τη λειτουργία ρύθμισης

Ρύθμιση στοιχείων	Περιοχή ρύθμισης	Προεπιλεγμένη τιμή	Κωδικός ρύθμισης
Επαναφορά όλων των ρυθμίσεων	1,2,3,4	-	00
Ρύθμιση του κύριου κωδικού	1 ~ 12 ψηφία Έγκυρα πλήκτρα: 0 ~ 9	1234	01
Ρύθμιση του χρόνου φωτισμού του πληκτρολογίου	10 έως 99 δευτερόλεπτα / ανάβει συνεχώς	10 δευτερόλεπτα	02
Ρύθμιση του χρόνου ξεκλειδώματος	01 έως 99 δευτερόλεπτα	1 δευτερόλεπτο	03
Ρύθμιση του τρόπου ξεκλειδώματος	0: NO / 1: NC	ανοικτό	04
Ρυθμίσεις τόνου λειτουργίας	0,1,2	πάνω	05
Επαναφορά κωδικών	1,2,3,4	-	06
Ρυθμίσεις λειτουργιών ★ #	0: Κανονική / 1: Αντίστροφη	Κανονική	07
Ρυθμίσεις τόνου κλήσης	0: Ενεργοποίηση / 1: Απενεργοποίηση	Ενεργοποίηση	08
Ρύθμιση βαθμού αντοχής στις παρεμβολές	Έγκυρα πλήκτρα: 0 ~ 5	2	09
Ρύθμιση SPK (μεγαφώνου)	Έγκυρα πλήκτρα: 0 ~ 9	5	11
Επίπεδο φωτισμού νυκτός	Έγκυρα πλήκτρα: 0 ~ 5	4	13
Δεν χρησιμοποιείται	Δεν χρησιμοποιείται	Δεν χρησιμοποιείται	14~17
Ορισμός προσωρινού κωδικού για την 1 <sup>η</sup> κλειδαριά	1 ~ 12 ψηφία Έγκυρα πλήκτρα: 0 ~ 9	-	18
Ορισμός προσωρινού κωδικού για την 2 <sup>η</sup> κλειδαριά	1 ~ 12 ψηφία Έγκυρα πλήκτρα: 0 ~ 9	-	19
Ορισμός κωδικών για την 1 <sup>η</sup> κλειδαριά	1 ~ 12 ψηφία Αριθμός κωδικών: 40 Έγκυρα πλήκτρα: 0 ~ 9	-	20~59
Ορισμός κωδικών για την 2 <sup>η</sup> κλειδαριά	1 ~ 12 ψηφία Αριθμός κωδικών: 40 Έγκυρα πλήκτρα: 0 ~ 9	-	60~99

Εισάγετε τον κύριο κωδικό. (Προεπιλογή # [1 2 3 4] + [#])	μπιπ+, μπιπ
--	-------------



Επαναφορά όλων των ρυθμίσεων	Ρύθμιση του κύριου κωδικού (Προεπιλογή 1234)	Ρύθμιση του χρόνου φωτισμού του πληκτρολογίου (Προεπιλογή 10 δευτερολέπτων)	Ρύθμιση του χρόνου ξεκλειδώματος (Προεπιλογή 1 δευτ.)
------------------------------	---	---	---

Εισάγετε τον κωδικό ρύθμισης 00+#	Εισάγετε τον κωδικό ρύθμισης 01+#	Εισάγετε τον κωδικό ρύθμισης 02+#	Εισάγετε τον κωδικό ρύθμισης 03+#
μπιπ+, μπιπ	μπιπ+, μπιπ	μπιπ+, μπιπ	μπιπ+, μπιπ

Εισαγωγή κωδικού 1234+#	Εισαγωγή νέου κύριου κωδικού (π.χ. 4321) (1 ~ 12 ψηφία) 4321+#	Εισαγωγή κωδικού (π.χ.: 10) εύρος: 00 ή 10 ~ 99 10+#	Εισαγωγή κωδικού (π.χ.: 09) εύρος: 01 ~ 99 09+#
μπιπ+	μπιπ+	μπιπ+	μπιπ+



- |  |             |
|--|-------------|
| <ul style="list-style-type: none"> <li>- Όταν πιάσετε το πλήκτρο ★ η ένδειξη εμφανίζει το χρώμα αναμονής, ο βομβητής εκπέμπει ήχο και το σύστημα εξέρχεται από τη λειτουργία ρύθμισης.</li> <li>- Όταν δεν υπάρχει καμία λειτουργία σε 10 δευτερόλεπτα, ο βομβητής εκπέμπει ήχο και το σύστημα εξέρχεται από τη λειτουργία ρύθμισης.</li> <li>- Όταν εισάγετε λάθος κωδικό, ο βομβητής εκπέμπει ήχο</li> </ul> | μπιπ, μπιπ+ |
|--|-------------|

- Κατά τη διάρκεια της επαναφοράς όλων των ρυθμίσεων, ο φωτισμός των πλήκτρων θα αναβοσβήνει και η λειτουργία αφής απαγορεύεται. Μόλις ολοκληρωθεί η επαναφορά όλων των ρυθμίσεων, ο φωτισμός των πλήκτρων θα σταματήσει να αναβοσβήνει και ο βομβητής θα εκπέμπει μακρόσυρτο ήχο
- Ο κύριος κωδικός επιτρέπεται σε 1 ~ 12 ψηφία, ο ίδιος κωδικός δεν μπορεί να οριστεί τόσο για τον κωδικό χρήστη όσο και για τον κύριο κωδικό, συνιστάται να τροποποιήσετε τον προεπιλεγμένο κύριο κωδικό
- Εάν ο χρόνος φωτισμού του πλήκτρου έχει οριστεί σε 00, το πληκτρολόγιο θα ανάβει συνεχώς.

- Εάν ο χρόνος φωτισμού του πληκτρολογίου είναι ρυθμισμένος στο 10 ~ 99 δευτερόλεπτα, ο φωτισμός των πλήκτρων θα ανάψει για 10 ~ 99 δευτερόλεπτα. Σε αυτή τη λειτουργία, ο φωτισμός πλήκτρων σβήνει σε κατάσταση αναμονής, αγγίζοντας οποιοδήποτε ψηφιακό πλήκτρο μπορεί να ανάψει.
- Ο χρόνος ξεκλειδώματος μπορεί να ρυθμιστεί και από τη μπουτονιέρα και από το monitor

Εισάγετε τον κύριο κωδικό (Προεπιλογή # [1 2 3 4] + [#])	μπιπ+, μπιπ
---	-------------



Ρύθμιση του τρόπου ξεκλειδώματος (Προεπιλογή 0 (ανοικτό))	Ρύθμιση τόνου λειτουργίας (Προεπιλογή ON)	Επαναφορά κωδικών	* & # ρύθμιση λειτουργιών
---	--	-------------------	---------------------------

Εισάγετε τον κωδικό ρύθμισης 04 + #	Εισάγετε τον κωδικό ρύθμισης 05 + #	Εισάγετε τον κωδικό ρύθμισης 06 + #	Εισάγετε τον κωδικό ρύθμισης 07 + #
μπιπ+, μπιπ	μπιπ+, μπιπ	μπιπ+, μπιπ	μπιπ+, μπιπ

Εισαγωγή κωδικού (πχ 1) 0: (ανοικτό)/1:(κλειστό) 1 + #	Εισαγωγή κωδικού (πχ 1) 0: (on)/1:(off) 1 + #	Εισαγωγή κωδικού 1234+#	Εισαγωγή κωδικού (πχ 1) 0:(κανονική)/1:(αντίστροφη) 1 + #
μπιπ+	μπιπ+	μπιπ+	μπιπ+



- |  |             |
|--|-------------|
| <ul style="list-style-type: none"> <li>- Όταν πιέσετε το πλήκτρο ★ η ένδειξη εμφανίζει το χρώμα αναμονής, ο βομβητής εκπέμπει ήχο και το σύστημα εξέρχεται από τη λειτουργία ρύθμισης.</li> <li>- Όταν δεν υπάρχει καμία λειτουργία σε 10 δευτερόλεπτα, ο βομβητής εκπέμπει ήχο και το σύστημα εξέρχεται από τη λειτουργία ρύθμισης.</li> <li>- Όταν εισάγετε λάθος κωδικό, ο βομβητής εκπέμπει ήχο</li> </ul> | μπιπ, μπιπ+ |
|--|-------------|

- Η ρύθμιση τρόπου ξεκλειδώματος μπορεί να ρυθμιστεί και από την μπουτονιέρα και από το monitor.
- Όταν ο τόνος λειτουργίας είναι ρυθμισμένος στο 0, πατώντας το ψηφιακό πληκτρολόγιο θα στείλει ένα ηχητικό σήμα.
- Όταν ο τόνος λειτουργίας είναι ρυθμισμένος στο 1, πατώντας το ψηφιακό πληκτρολόγιο θα αναβοσβήσει μία φορά.

Εισάγετε τον κύριο κωδικό (Προεπιλογή # [1 2 3 4] + [#])	μπιπ+, μπιπ
---	-------------



Ρύθμιση τόνου κλήσης (Προεπιλεγμένη ενεργοποίηση)	Ρύθμιση βαθμού ανοχής στις παρεμβολές (Προεπιλογή 2)	Ρύθμιση έντασης SPK (Προεπιλογή: 4)	Ρύθμιση φωτισμού νυκτός (Προεπιλογή 4)
--	--	--	---

Εισάγετε τον κωδικό ρύθμισης 08 + #	Εισάγετε τον κωδικό ρύθμισης 05 + #	Εισάγετε τον κωδικό ρύθμισης 11 + #	Εισάγετε τον κωδικό ρύθμισης 13 + #
μπιπ+, μπιπ	μπιπ+, μπιπ	μπιπ+, μπιπ	μπιπ+, μπιπ

Εισαγωγή κωδικού (πχ 1) 0: (ανοιχτό)/1:(κλειστό) 1 + #	Εισαγωγή κωδικού (πχ 1) 0: (on)/1:(off) 1 + #	Εισαγωγή κωδικού 1234+ #	Εισαγωγή κωδικού (πχ 1)0:(κανονική)/1:(αντίστροφη) 1 + #
μπιπ+	μπιπ+	μπιπ+	μπιπ+



- |  |             |
|--|-------------|
| <ul style="list-style-type: none"> <li>- Όταν πιέσετε το πλήκτρο ★ η ένδειξη εμφανίζει το χρώμα αναμονής, ο βομβητής εκπέμπει ήχο και το σύστημα εξέρχεται από τη λειτουργία ρύθμισης.</li> <li>- Όταν δεν υπάρχει καμία λειτουργία σε 10 δευτερόλεπτα, ο βομβητής εκπέμπει ήχο και το σύστημα εξέρχεται από τη λειτουργία ρύθμισης.</li> <li>- Όταν εισάγετε λάθος κωδικό, ο βομβητής εκπέμπει ήχο</li> </ul> | μπιπ, μπιπ+ |
|--|-------------|

Εισάγετε τον κύριο κωδικό (Προεπιλογή # [1 2 3 4] + [#])	/ μπιπ+, μπιπ \
---	-----------------------



Ορισμός προσωρινού κωδικού για το 1° κυτρί	Ορισμός προσωρινού κωδικού για το 2° κυτρί	Ορισμός κωδικού για το 1° κυτρί	Ορισμός κωδικού για το 2° κυτρί
--	--	---------------------------------	---------------------------------

20~59

60~99

Εισάγετε τον κωδικό ρύθμισης 18 + #	Εισάγετε τον κωδικό ρύθμισης 19 + #	Εισάγετε τον κωδικό ρύθμισης (πχ 21) 21 + #	Εισάγετε τον κωδικό ρύθμισης (πχ 60) 60 + #
/ μπιπ+, μπιπ \	/ μπιπ+, μπιπ \	/ μπιπ+, μπιπ \	/ μπιπ+, μπιπ \

Εισαγωγή κωδικού (πχ 1006) 1 ~ 12 ψηφία 1006 + #	Εισαγωγή κωδικού (πχ 2010) 1 ~ 12 ψηφία 2010 + #	Εισαγωγή κωδικού (πχ 2011) 1 ~ 12 ψηφία 2011 + #	Εισαγωγή κωδικού (πχ 2012) 1 ~ 12 ψηφία 2012 + #
/ μπιπ+ \	/ μπιπ+ \	/ μπιπ+ \	/ μπιπ+ \



- Όταν πιάσετε το πλήκτρο ★ η ένδειξη εμφανίζει το χρώμα αναμονής, ο βομβητής εκπέμπει ήχο και το σύστημα εξέρχεται από τη λειτουργία ρύθμισης.
- Όταν δεν υπάρχει καμία λειτουργία σε 10 δευτερόλεπτα, ο βομβητής εκπέμπει ήχο και το σύστημα εξέρχεται από τη λειτουργία ρύθμισης.
- Όταν εισάγετε λάθος κωδικό, ο βομβητής εκπέμπει ήχο

/   
 μπιπ, μπιπ+   
 \

- Όταν εισάγετε τον σωστό προσωρινό κωδικό πρόσβασης για να απελευθερώσετε την πόρτα, το σύστημα θα σβήσει τον προσωρινό κωδικό πρόσβασης μετά από 60 δευτερόλεπτα αυτόματα. Αλλά πρέπει να γνωρίζετε ότι ο κωδικός πρόσβασης είναι έγκυρος μέσα σε 60 δευτερόλεπτα μετά την εισαγωγή του σωστού προσωρινού κωδικού πρόσβασης

## TFT ΟΘΟΝΗ

### Μέρη & Λειτουργίες

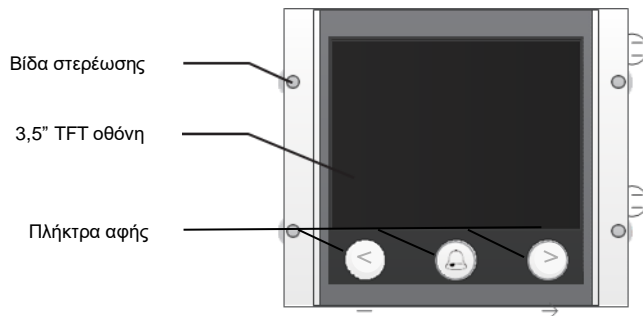

### Χαρακτηριστικά

- Κλήση μέσω λίστας ονομάτων
- TFT οθόνη 3,5 ιντσών
- Οπτικοποίηση λειτουργίας
- Με τρία κουμπιά αφής





### Λειτουργίες

#### Αναμονή

Αυτό είναι το σημείο εκκίνησης σε κατάσταση αναμονής.



#### Λίστα κλήσεων ονόματος

Σε κατάσταση αναμονής, πατήστε  για να εμφανιστεί η λίστα ονομάτων. Πατήστε  ή  για να επιλέξετε όνομα. Στη συνέχεια, πατήστε  για να καλέσετε τον αντίστοιχο χρήστη. Πατήστε  για να ακυρώσετε την κλήση



## Κλήση οθόνης

Αυτό είναι το περιβάλλον εργασίας χρήστη κατά τη διαδικασία κλήσης.

Πατήστε ★ για να ακυρώσετε την κλήση



## Συνομιλία

Αυτή είναι η ένδειξη κατά τη συνομιλία.

Ο χρόνος συνομιλίας θα καταγραφεί.

Πατήστε ★ για να ακυρώσετε την κλήση



## Λειτουργία πληκτρολογίου

1. Σε κατάσταση αναμονής, εισάγετε τον αριθμό πιέζοντας το πληκτρολόγιο, ο αριθμός δωματίου θα εμφανιστεί στην οθόνη



2. Σε κατάσταση αναμονής, πατήστε #, θα σας ζητηθεί κωδικός πρόσβασης.



3. Όταν εισάγετε τον κωδικό διαχείρισης, θα ζητηθεί ένας κωδικός ρύθμισης στην οθόνη TFT



### Συνδυάστε με την ενότητα ID

Αυτή είναι η ένδειξη όταν έχει γίνει ανάγνωση της σωστής κάρτας.



Αυτή είναι η ένδειξη για την προσθήκη κάρτας.



## Μονάδα ανάγνωσης καρτών

### Μέρη & Λειτουργίες

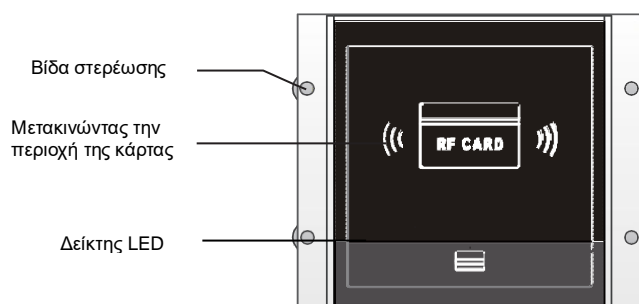

### Χαρακτηριστικά

- Μέχρι 320 χρήστες μπορούν να καταχωρηθούν.
- Δύο Master Cards είναι διαθέσιμες, η MASTER CARD ADD και η MASTER CARD DELETE
- Η απόσταση ανάγνωσης της κάρτας είναι από 3 έως 5 cm
- Οι κύριες κάρτες είναι απαραίτητες όταν προσθέτετε ή διαγράφετε κάρτες χρήστη. Φυλάξτε το καλά για μελλοντική χρήση

### Λειτουργία κάρτας

#### Ρύθμιση κύριας κάρτας

- Ενεργοποιήστε την μπουτονιέρα και βραχυκυκλώστε EB +, EB-. Η ένδειξη ξεκλείδωμα ανάβει με τον προειδοποιητικό ήχο "μπιπ+"
- Αλλάξτε το διακόπτη DIP4 για τέσσερις φορές, η ένδειξη της ομιλίας και η ένδειξη ξεκλείδωμα θα ανάψουν, με τον προειδοποιητικό ήχο "μπιπ+ μπιπ"
- Περάστε την MASTER CARD ADD η ένδειξη Ξεκλείδωμα ανάβει με τον προειδοποιητικό ήχο "μπιπ+"
- Περάστε την MASTER CARD DELETE, όλες οι ενδείξεις θα σβήσουν με τον προειδοποιητικό ήχο "μπιπ+". Μετά από 10 δευτερόλεπτα, θα βγει αυτόματα από τη ρύθμιση της κύριας κάρτας. Αφαιρέστε το βραχυκύκλωμα EB+, EB-.

## Ρύθμιση κάρτας χρήστη

### 1. Προσθήκη κάρτας χρήστη

- Σε κατάσταση αναμονής, περάστε τη MASTER CARD ADD, θα ακουστεί "μπιπ +, μπιπ", και η ένδειξη της ομιλίας θα ανάψει
- Περάστε διαδοχικά τις κάρτες χρηστών που επιθυμείτε, θα ακουστεί "μπιπ+" και η ένδειξη ομιλίας θα αναβοσβήσει μία φορά.
- Περάστε την MASTER CARD ADD για αποθήκευση και έξοδο, θα ακουστεί "μπιπ, μπιπ +" και όλες οι ενδείξεις θα σβήσουν.

### 2. Διαγραφή κάρτας χρήστη

- Σε κατάσταση αναμονής, περάστε την MASTER CARD DELETE, θα ακουστεί "μπιπ+, μπιπ" και η ένδειξη «ΞΕΚΛΕΙΔΩΜΑ» θα ανάψει.
- Περάστε διαδοχικά τις κάρτες χρηστών που επιθυμείτε να διαγράψετε. Θα ακουστεί "μπιπ+" και η ένδειξη «ΞΕΚΛΕΙΔΩΜΑ» θα αναβοσβήσει μία φορά.
- Περάστε την DELETE MASTER CARD για αποθήκευση και έξοδο. Θα ακουστεί "μπιπ, μπιπ+" και όλες οι ενδείξεις θα σβήσουν.

### 3. Διαγραφή καρτών

- Σε κατάσταση αναμονής, περάστε τη MASTER CARD DELETE, η ένδειξη «ΞΕΚΛΕΙΔΩΜΑ» ανάβει με τον προειδοποιητικό ήχο "μπιπ+, μπιπ".
- Περάστε τη MASTER CARD ADD, η ένδειξη της ομιλίας και η ένδειξη «ΞΕΚΛΕΙΔΩΜΑ» θα ανάψει με τον προειδοποιητικό ήχο "μπιπ +, μπιπ".
- Περάστε τη MASTER CARD ADD, η ένδειξη της ομιλίας και η ένδειξη «ΞΕΚΛΕΙΔΩΜΑ» θα αναβοσβήσουν και μετά από 10 δευτερόλεπτα, θα επιστρέψει στην κατάσταση αναμονής και η διαγραφή των καρτών έχει ολοκληρωθεί.

## Σύνδεση ηλεκτρικής κλειδαριάς

- Απαιτείται η χρήση εξωτερικού τροφοδοτικού
- Το jumper πρέπει να αφαιρεθεί
- Κόψτε το κόκκινο καλώδιο (+12V, NO)
- Συνδέστε το ένα καλώδιο από την κλειδαριά στο NO και ένα καλώδιο από την έξοδο του τροφοδοτικού στο πράσινο καλώδιο «LK+». Το δεύτερο καλώδιο από την κλειδαριά, το συνδέουμε με το δεύτερο καλώδιο από την έξοδο του τροφοδοτικού.

