

ΜΠΟΥΤΟΝΙΕΡΕΣ

Σειρά DH-622



DH622/ID-S1



DH622/ID-S2



DH622/ID-S3



DH622/ID-S4

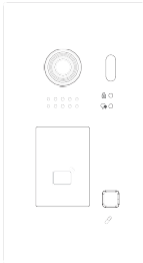

DH622F/ID-S1



DH622F/ID-S2

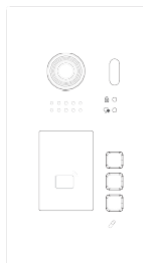

DH622F/ID-S3

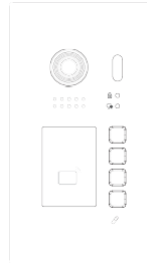

DH622F/ID-S4

Περιγραφή εξαρτημάτων

Επίτοιχη τοποθέτηση

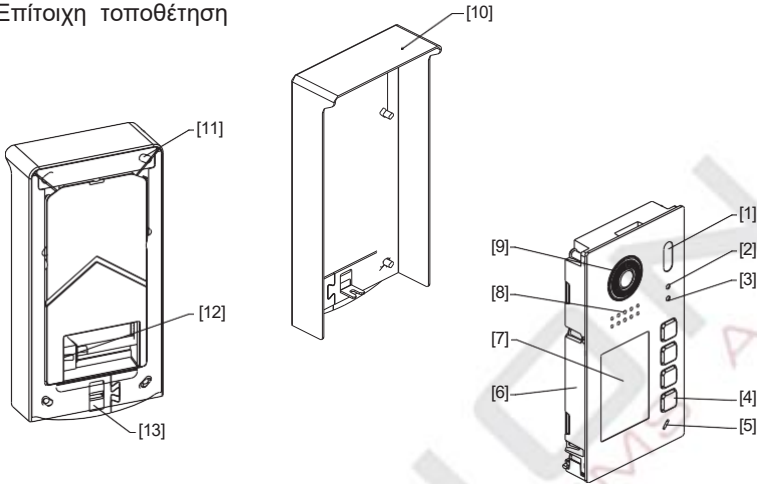

Εντοιχιζόμενη τοποθέτηση

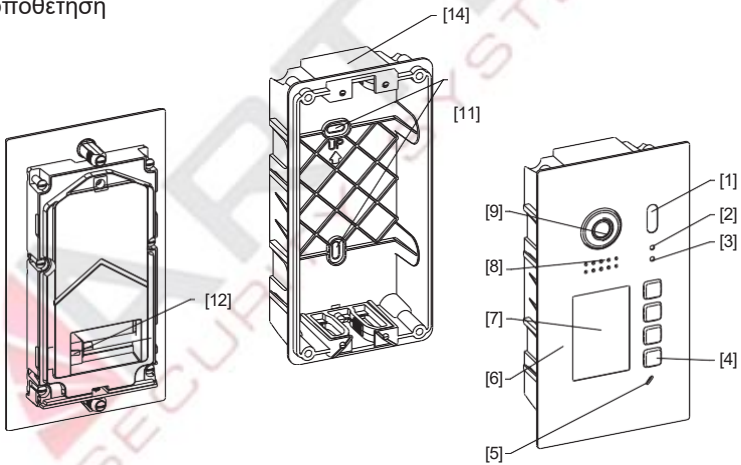

[1] LED νυχτερινής λήψης
[2] Ένδειξη ξεκλειδώματος
[3] Ένδειξη κλήσης
[4] Μπουτόν κλήσης

[5] Μικρόφωνο
[6] Μπροστινό μέρος
[7] Ταμπελάκι με ονόματα
[8] Μεγάφωνο
[9] Φακός κάμερας

[10] Κάλυμμα βροχής
[11] Αγκιστρο τοποθέτησης
[12] Κλέμμα σύνδεσης
[13] Οπή βίδας
[14] Κουτί τοποθέτησης

Οδηγίες τοποθέτησης

Το ύψος τοποθέτησης προτείνεται να είναι περίπου 145~160cm.

Εντοιχιζόμενη τοποθέτηση

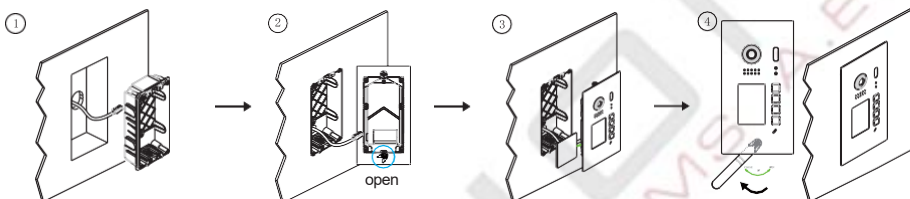

1. Σκάψτε μια τρύπα στον τοίχο ώστε να χωνεύεται το πλαστικό κουτί τοποθέτησης.
2. Συνδέστε το καλώδιο στην κλέμμα σύνδεσης. Φροντίστε η βίδα σύσφιξης στο κάτω μέρος να είναι στην ανοικτή θέση.
3. Αλλάξτε τα ταμπελάκια ονομάτων και τοποθετήστε την μπουτονιέρα στην βάση.
4. Σιγουρέψτε ότι τα εξαρτήματα εφαρμόζουν καλά και χρησιμοποιήστε το ειδικό εργαλείο για να στρέψετε την βίδα σύσφιξης στην κλειστή θέση. Με αυτό τον τρόπο η μπουτονιέρα σφίγγει με την βάση χωρίς να φαίνονται βίδες από μπροστά.

Επίτοιχη τοποθέτηση

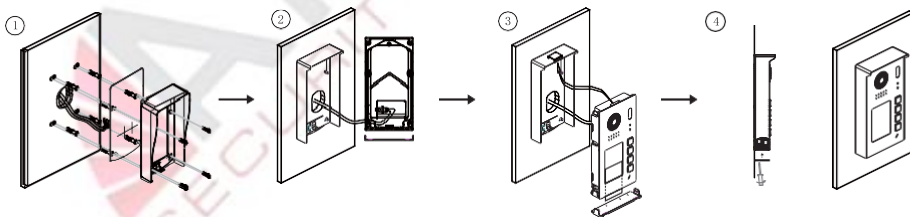

1. Τρυπήστε τον τοίχο με τρυπάνι κατάλληλης διατομής για τα ούπα και τις βίδες που θα χρησιμοποιήσετε. Έπειτα τοποθετήστε το κάλυμμα βροχής στον τοίχο. Η απόσταση του πάνω μέρους της μπουτονιέρας και του καλύμματος δεν πρέπει να είναι λιγότερο από 3mm.
2. Πραγματοποιήστε τις συνδέσεις.
3. Εγκαταστήστε την μπουτονιέρα, κρεμάστε από την πάνω πλευρά του καλύμματος και σφίξτε την βίδα στην κάτω πλευρά
4. Τοποθετήστε το κάλυμμα της κάτω πλευράς.

* Η γωνία θέασης της εντοιχιζόμενης μπουτονιέρας μπορεί να είναι χαμηλότερη από 170°.

Περιγραφή συνδέσεων

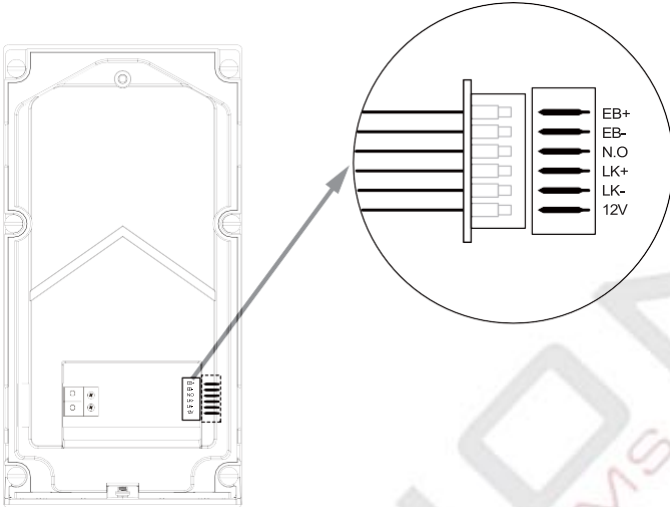

- Τερματικό BUS 2 καλωδίων
- Τερματικό σύνδεσης κλειδαριάς

Σύνδεση κλειδαριάς

Σύνδεση κλειδαριάς απευθείας στην μπουτονιέρα (Δεν προτείνεται)

Σημείωση: Η κλειδαριά πρέπει να είναι 12V και η ένταση λειτουργίας να μην ξεπερνάει τα 250mA

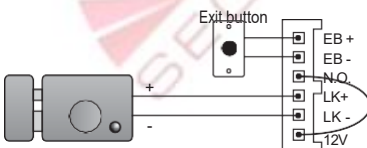

12V 250mA

Σύνδεση κλειδαριάς με εξωτερική τροφοδοσία (Προτείνεται)

Σημείωση.

1. Πηγή εξωτερικής τροφοδοσίας πρέπει να χρησιμοποιηθεί ανάλογα με την κλειδαριά.
2. Η ψυχρή επαφή περιορίζεται σε μέγιστη τάση 30 volt και μέγιστο ρεύμα 1 Ampere
3. Κόψτε το καλώδιο μεταξύ N.O και 12V.

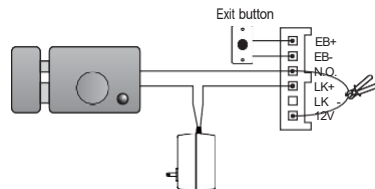

Βασικές λειτουργίες

Καλωδίωση

Ελεύθερη καλωδίωση:

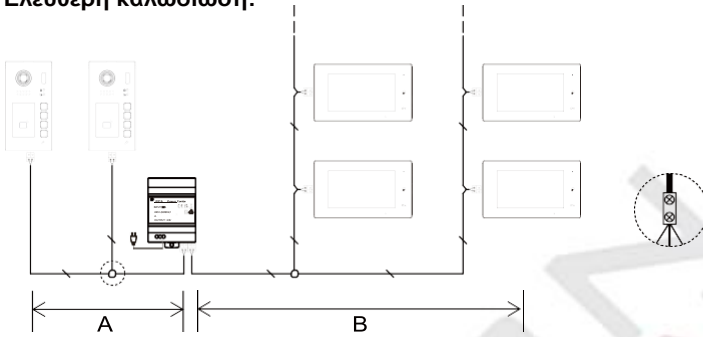

Δομημένη καλωδίωση :

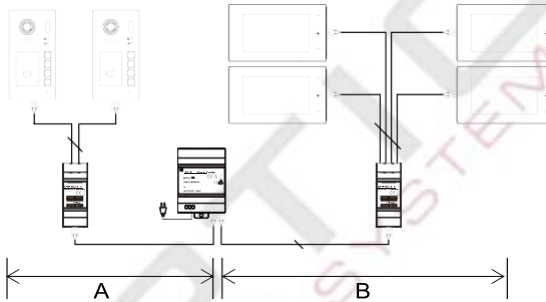

 cable	 A	 B	 A+B
0.5	40M	60M	180M
0.75	60M	90M	200M
CAT5	35M	55M	150M

Λειτουργίες

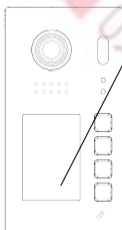

Σαρώστε κάρτα για άνοιγμα πόρτας

- Κλήση διεύθυνσης 4
- Κλήση διεύθυνσης 3
- Κλήση διεύθυνσης 2
- Κλήση διεύθυνσης 1

Βασικές Λειτουργίες

Παραμετροποίηση

!!! Εργοστασιακά, όλες οι μπουτονιέρες έρχονται με διεύθυνση 1. Εάν στο σύστημα έχετε πάνω από μια μπουτονιέρες πρέπει να προγραμματίσετε διαφορετικές διευθύνσεις καθώς το σύστημα δεν υποστηρίζει μπουτονιέρες με την ίδια διεύθυνση. !!!

Ρύθμιση της διεύθυνσης της μπουτονιέρας

1. Είσοδος σε λειτουργία προγραμματισμού διεύθυνσης.

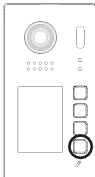

Μετά την τροφοδότηση της μπουτονιέρας, και αφού απενεργοποιηθούν όλα τα LED, πατήστε και κρατήστε πατημένο το πλήκτρο 1 για 3 δευτερόλεπτα.

2. Αφού μπείτε στον προγραμματισμό

Πατήστε ξανά το κουμπί 1 για να αλλάξετε διεύθυνση κυκλικά από 1 έως 8, μετά από κάθε πάτημα, το LED ομιλίας αναβοσβήνει τόσες φορές όσες και η ορισμένη διεύθυνση.

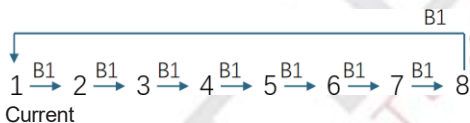

Για παράδειγμα, εάν η τρέχουσα διεύθυνση είναι 1, πατώντας το πλήκτρο 1 μια φορά, τότε η μπουτονιέρα θα γίνει διεύθυνση 2 και το LED ομιλίας θα αναβοσβήσει 2 φορές. Εάν πατήσετε ξανά το πλήκτρο 1, η διεύθυνση θα γίνει 3 και το LED ομιλίας θα αναβοσβήσει 3 φορές κ.ο.κ

Όταν ολοκληρώσετε τη ρύθμιση, πατήστε ξανά το πλήκτρο 1 για 3 δευτερόλεπτα για αποθήκευση.

Προγραμματισμός DH622 μέσω των MONITOR

1. Σε ένα οποιοδήποτε monitor, πατήστε “Ρυθμίσεις” -> “Εγκατάσταση” -> “Εργαλεία εγκαταστάτη” -> βάλτε κωδικό (66666666 εργοστασιακά).

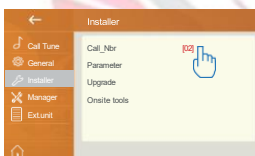

2. Στο μενού, πατήστε “Refresh” μέχρι να εμφανιστούν όλες οι συσκευές, και μετά πατήστε:

- One family (Όλα τα monitor ανταποκρίνονται σε ένα πλήκτρο κλήσης)
- Multi families (Τα monitor ανταποκρίνονται σε διαφορετικά πλήκτρα κλήσης)

Μετά από αυτό, τα monitor θα ρυθμιστούν αυτόματα σε διατάξεις Master-Slave.

3. Πατήστε το γρανάζι κάτω από κάθε συσκευή για να την παραμετροποιήσετε.

ΟΔΗΓΙΕΣ ΕΓΚΑΤΑΣΤΑΣΗΣ

Ρύθμιση κλειδαριάς

Στο μενού παραμετροποίησης της μπουτονιέρας, πατήστε "RL1_Mode" για να αλλάξετε την έξοδο της κλειδαριάς από NO σε NC. Πατήστε RL1_TIMER για να αλλάξετε τον χρόνο της εντολής.



Διαχείριση καρτών

από το κυρίως μενού, πατήστε "Ρυθμίσεις" -> "Διαχειριστής" -> "Card management" και επιλέξτε την μπουτονιέρα στην οποία θέλετε να περάσετε κάρτες.

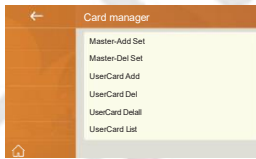
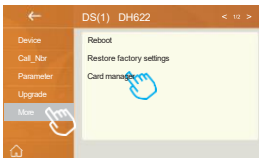

Προσθήκη κάρτας χρήστη

Πατήστε "Usercard Add", και κατόπιν σαρώστε μια κάρτα στην μπουτονιέρα όπως φαίνεται και στο σχήμα. Δεν προτείνεται να βάλετε χειροκίνητα τους αριθμούς των καρτών καθώς πολλές φορές διαφέρουν.

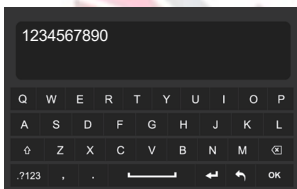

or

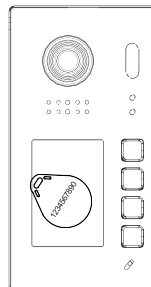

ΟΔΗΓΙΕΣ ΕΓΚΑΤΑΣΤΑΣΗΣ

Διαγραφή κάρτας χρήστη

Πατήστε “Usercard delete”, και επιλέξτε την κάρτα που θέλετε να αφαιρέσετε. Εάν πατήσετε “Delete all card” όλοι οι χρήστες θα διαγραφούν.

Προσθήκη καρτών MASTER

Πατήστε “Master-Add set” και περάστε την κάρτα που θέλετε να οριστεί ως master-add.

Πατήστε “Master-Del set” και περάστε την κάρτα που θέλετε να οριστεί ως master-delete.

Προδιαγραφές

Τροφοδοσία:	DC 20~28V
Κατανάλωση:	Σε ηρεμία 2.3W; Σε λειτουργία 3.4W
Κάμερα:	2MP
Τύπος καλωδίωσης:	2 καλωδίων
Απόσταση καλωδίωσης:	65 μέτρα
Διαστάσεις επίτοιχης:	9.36 x 17.7 x 3.78 εκ.
Διαστάσεις εντοιχιζόμενης:	12 x 22 x 5.6 εκ.
Θερμοκρασία λειτουργίας:	-10°C to +50 °C

