

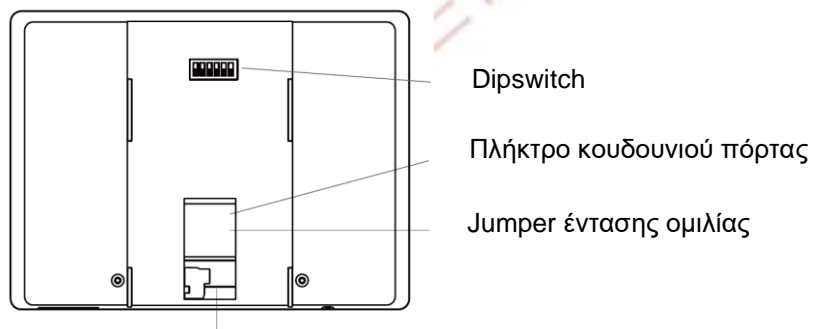

ΟΔΗΓΙΕΣ ΧΡΗΣΗΣ DF7D

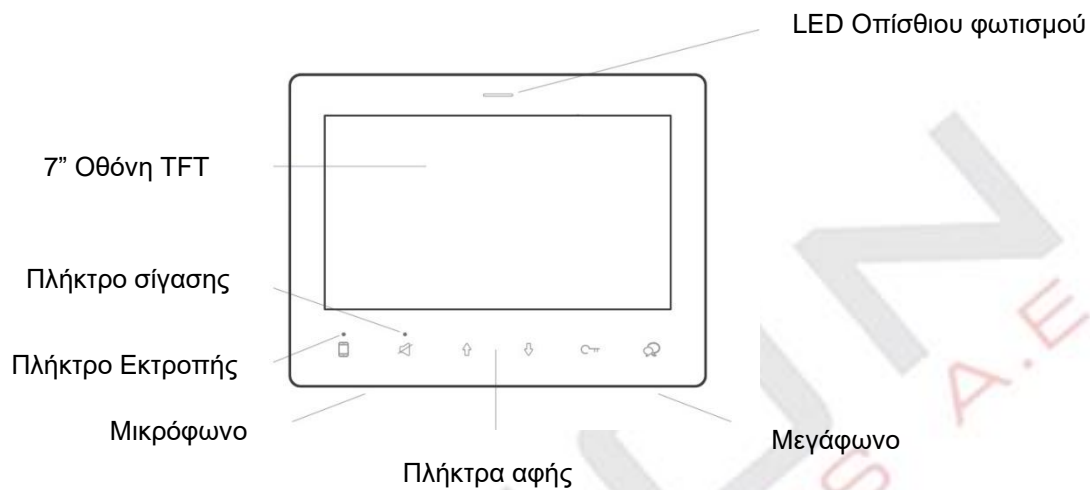



Μέρη & Λειτουργίες



 Ομιλία / Οθόνη

 Μετακίνηση προς τα κάτω

 Ξεκλείδωμα

 Σίγαση

 Μετακίνηση προς τα πάνω

 Εκτροπή

Jumper έντασης ομιλίας : Ρύθμιση της έντασης της φωνής του ηχείου κατά την ομιλία με την μπουτονιέρα, αφαιρέστε το jumper για την χαμηλότερη ένταση.

Συνδεσμολογία

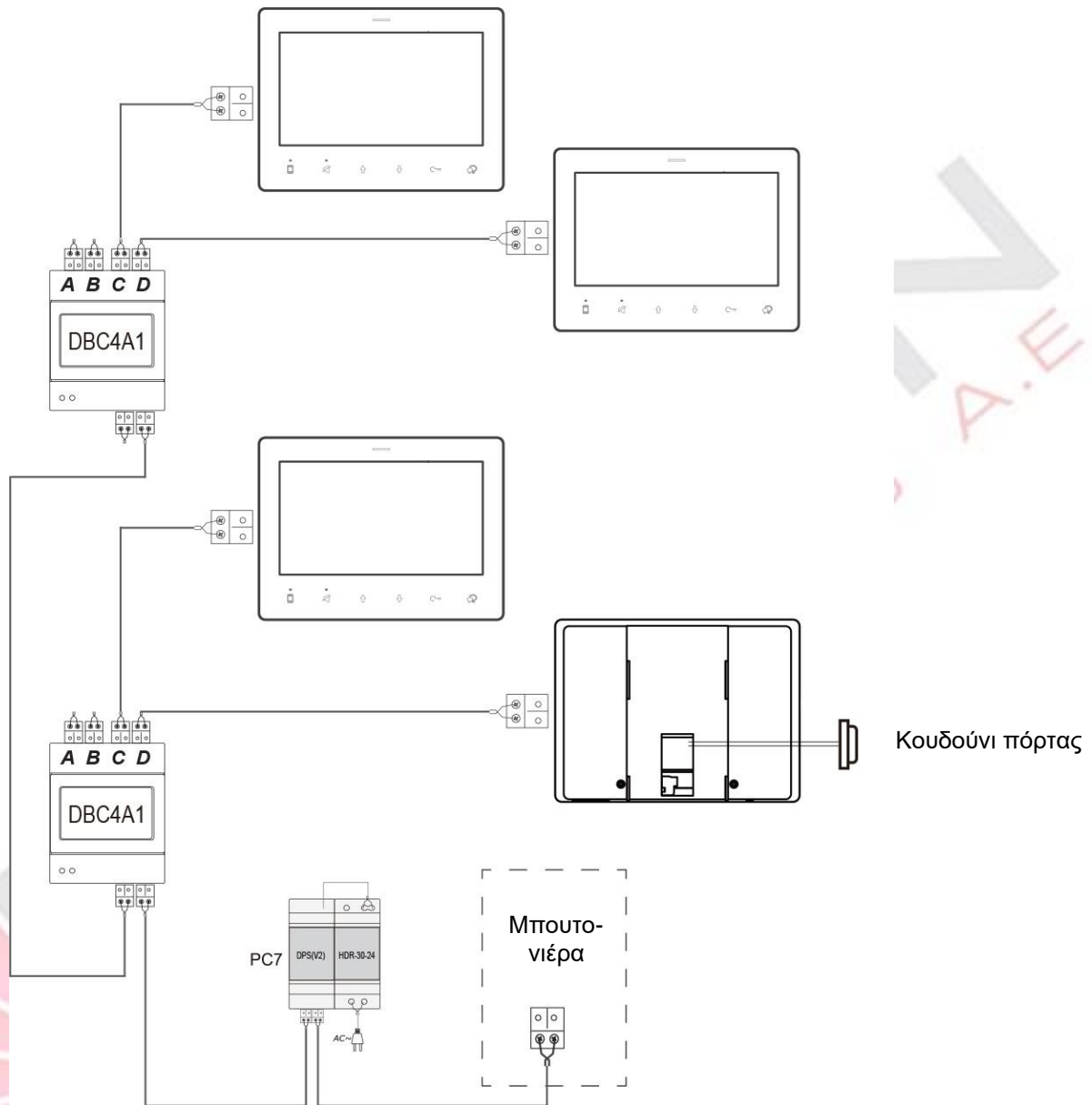

ΠΡΟΣΟΧΗ : Τα monitor DF7 δεν υποστηρίζουν DT-IPG και υποστηρίζουν DT-RLC.
Τα monitor DF7D υποστηρίζουν σύνδεση in-out.

Σημείωση: Προτείνεται η χρήση διακλαδωτή DBC2S ή DBC4A

Τοποθέτηση

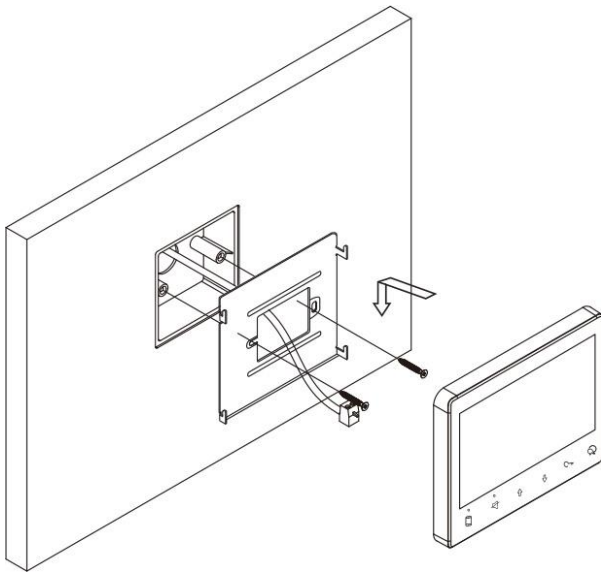

Ρυθμίσεις εγκατάστασης



Ρύθμιση διεύθυνσης από τα dipswitch

Τα dipswitch χρησιμοποιούνται για να ορίσετε την διεύθυνση του κάθε μόνιτορ. Συνολικά υπάρχουν 6 dipswitch.

- Το bit-1 έως το bit-5 χρησιμοποιείται για τον ορισμό της διεύθυνσης. Οι τιμές που μπορεί να πάρει είναι από το 0 έως το 31, δηλαδή 32 διαθέσιμες διευθύνσεις για 32 διαμερίσματα.
- Όταν σε ένα διαμέρισμα υπάρχουν παραπάνω από 1 μόνιτορ, αυτά πρέπει να έχουν την ίδια διεύθυνση dipswitch αλλά να οριστούν σαν Master/Slave.
- Το bit-6 χρησιμοποιείται για τον τερματισμό του bus. Ορίστε σε ON για ενεργοποίηση ή OFF για απενεργοποίηση.

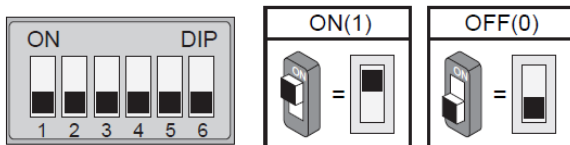
Bit-6 switch setting



Bit state	Setting	Bit state	Setting
	Όταν το μόνιτορ δεν είναι στο τέλος της γραμμής.		Όταν το μόνιτορ είναι στο τέλος της γραμμής.

Bit state	User Code	Bit state	User Code	Bit state	User Code
	Code=1		Code=12		Code=23
	Code=2		Code=13		Code=24
	Code=3		Code=14		Code=25
	Code=4		Code=15		Code=26
	Code=5		Code=16		Code=27
	Code=6		Code=17		Code=28
	Code=7		Code=18		Code=29
	Code=8		Code=19		Code=30
	Code=9		Code=20		Code=31
	Code=10		Code=21		Code=32
	Code=11		Code=22		

Ορισμός Master/Slave

1. Πιέστε ή ή για να μπείτε στο κύριο μενού
2. Στο κύριο μενού, πατήστε παρατεταμένα το πλήκτρο ξεκλειδώματος
3. Πιέστε (εικονίδιο) για να ορίσετε Master/ Slave το monitor

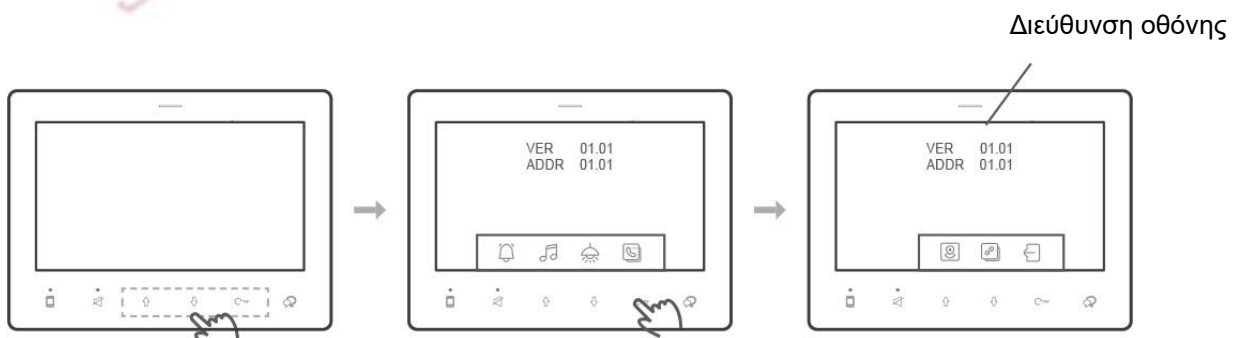

Πιέστε παρατεταμένα

Ρυθμίσεις χρήστη

Ρύθμιση της έντασης του ήχου κλήσης

Πιέστε ↓ ή ↑ ή 🔑 για να μπειτε στο κύριο μενού.

Διαθέτει δύο ρυθμιζόμενα επίπεδα έντασης. Πιέστε 🔊 για να επιλέξετε την ένταση

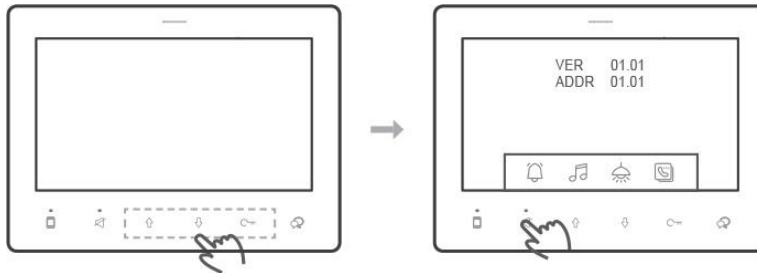

Αλλαγή μελωδίας ήχου κλήσης

Πατήστε ↓ ή ↑ ή 🔑 για να μπειτε στο κύριο μενού

Υπάρχουν 4 ομάδες ήχων για τις 3 παρακάτω λειτουργίες:

- Ήχος κλήσης από την μπουτονιέρα
- Ήχος ενδοεπικοινωνίας
- Ήχος εσωτερικού πλήκτρου κλήσης

Πιέστε ↑ (εικονίδιο 🎵) για να επιλέξετε την ομάδα των ήχων κλήσης που επιθυμείτε. Πιέστε ξανά ↑ για την επόμενη ομάδα ήχων.

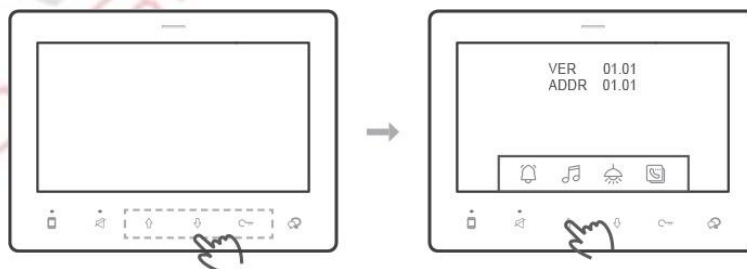

Λειτουργίες

Ρύθμιση κατάστασης (Μην ενοχλείτε)

Σε κατάσταση αναμονής πατήστε  για να ενεργοποιήσετε την λειτουργία "Μην ενοχλείτε".

Το LED σίγασης πρέπει να είναι αναμμένο. Πατήστε ξανά  για να απενεργοποιήσετε τη λειτουργία "Μην ενοχλείτε".



ΠΡΟΣΟΧΗ: Με ενεργοποιημένη τη λειτουργία "ΜΗΝ ΕΝΟΧΛΕΙΤΕ" η κλήση απορρίπτεται από τη μπουτονιέρα.





Πλήκτρο εκτροπής κλήσης (δεν χρησιμοποιείται).



Κατά την κλήση

Πιέστε  για να αποδεχτείτε την κλήση.

Πιέστε  (εικονίδιο)  για να ανοίξετε την κλειδαριά της πόρτας 1

Πιέστε  (εικονίδιο)  για να ανοίξετε την κλειδαριά της πόρτας 2

Πιέστε  (εικονίδιο)  για να ρυθμίσετε τη φωτεινότητα

Πιέστε  (εικονίδιο)  για εναλλαγή σε άλλη μπουτονιέρα (εάν υπάρχει)

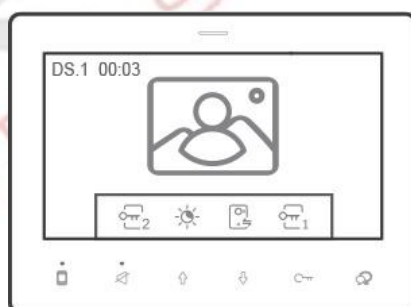

Λειτουργία αυτόκλησης

Σε κατάσταση αναμονής από το κύριο μενού, πατήστε  για να δείτε την μπουτονιέρα.

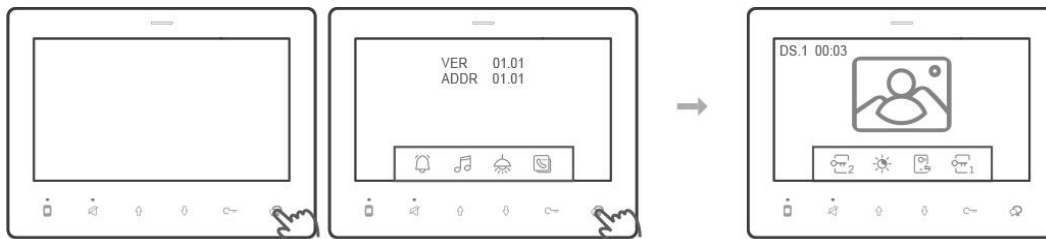



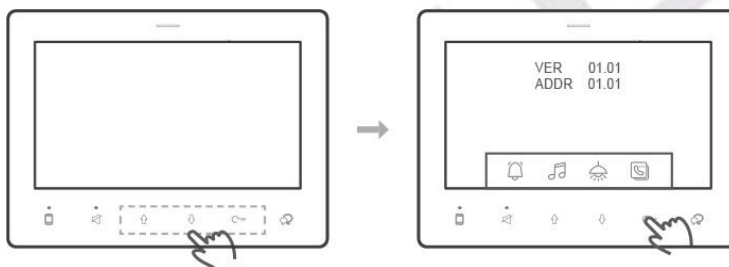

Λειτουργία ενδοεπικοινωνίας / Εσωτερική κλήση

Πατήστε  ή  ή  για να μπείτε στο κύριο μενού

Πατήστε  για να μπείτε στο μενού ενδοεπικοινωνίας / εσωτερικών κλήσεων



Έπειτα χρησιμοποιήστε  και  για να επιλέξετε τη διεύθυνση που επιθυμείτε και πατήστε  για να καλέσετε τον αντίστοιχο χρήστη. Πατήστε  για να τερματίσετε την κλήση.

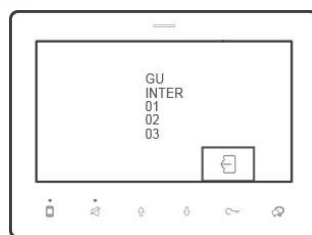



GU : Θυρωρός

ΕΣΩΤΕΡΙΚΟ : Ενδοεπικοινωνία εντός διαμερίσματος.

Διαχείριση φώτων με την συσκευή DT-RLC/Mini RLC

Πατήστε ↓ ή ↑ ή  για να μπείτε στο κύριο μενού



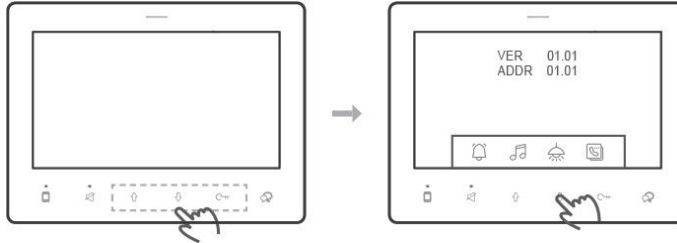

Πατήστε  για να ανάψετε τα φώτα . Το εικονίδιο θα γίνει κίτρινο.

Πατήστε  για να σβήσετε τα φώτα.



Εργοστασιακές ρυθμίσεις

Επαναφορά εργοστασιακών ρυθμίσεων

1. Απενεργοποιήστε το DF4 , περιμένετε 30 δευτερόλεπτα και ενεργοποιήστε το ξανά.
2. Εντός 10 δευτερολέπτων, πατήστε και κρατήστε  για 12 δευτερόλεπτα.
3. Αρχικά το LED  αναβοσβήνει δύο φορές, μετά το LED  αναβοσβήνει δύο φορές
4. Όταν και τα δύο LED αναβοσβήνουν, αφήστε το 
5. Ακούγεται ο ήχος ``BEEP+`` μία φορά και το DF4 θα επανέλθει στις εργοστασιακές ρυθμίσεις.

Χαρακτηριστικά

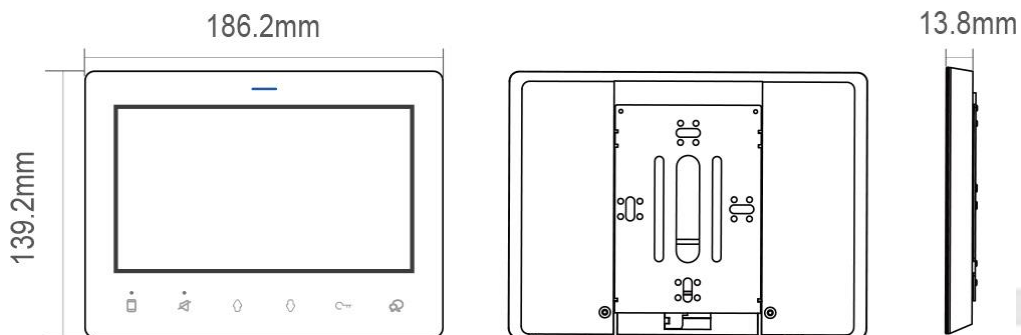

Τροφοδοσία	: DC20~28V
Κατανάλωση	: Αναμονή 9mA Λειτουργία 127mA
Οθόνη	: Έγχρωμη 7 ιντσών LCD
Θερμοκρασία λειτουργίας	: 15°C ~ +55°C
Καλωδίωση	: 2 καλωδίων, χωρίς πολικότητα
Διάσταση (χωρίς το μεταλλικό στήριγμα)	: 186,2 (H) x 139,2 (W) x 13,8 (D) mm