

ΟΔΗΓΙΕΣ ΧΡΗΣΗΣ

DF4

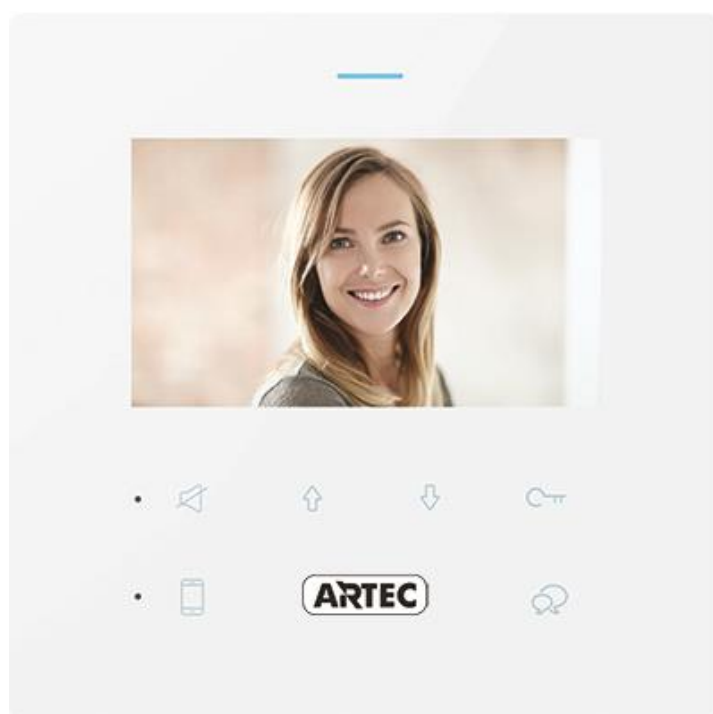

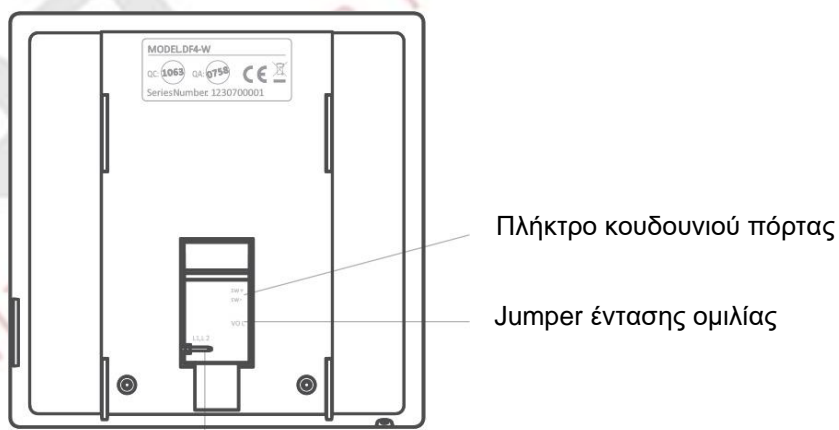
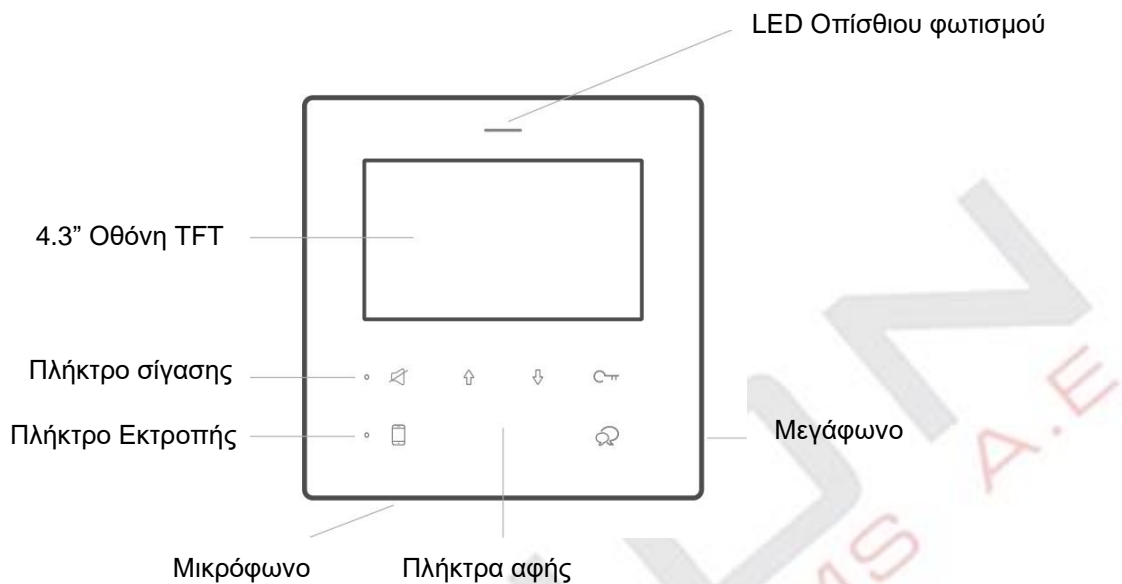

Μέρη & Λειτουργίες



 Ομιλία / Οθόνη

 Ξεκλείδωμα

 Μετακίνηση προς τα πάνω

 Μετακίνηση προς τα κάτω

 Σίγαση

 Εκτροπή

Jumpet έντασης ομιλίας : η ένταση της φωνής του ηχείου κατά την ομιλία με την μπουτονιέρα, αφαίρεση σημαίνει χαμηλή.

Συνδεσμολογία

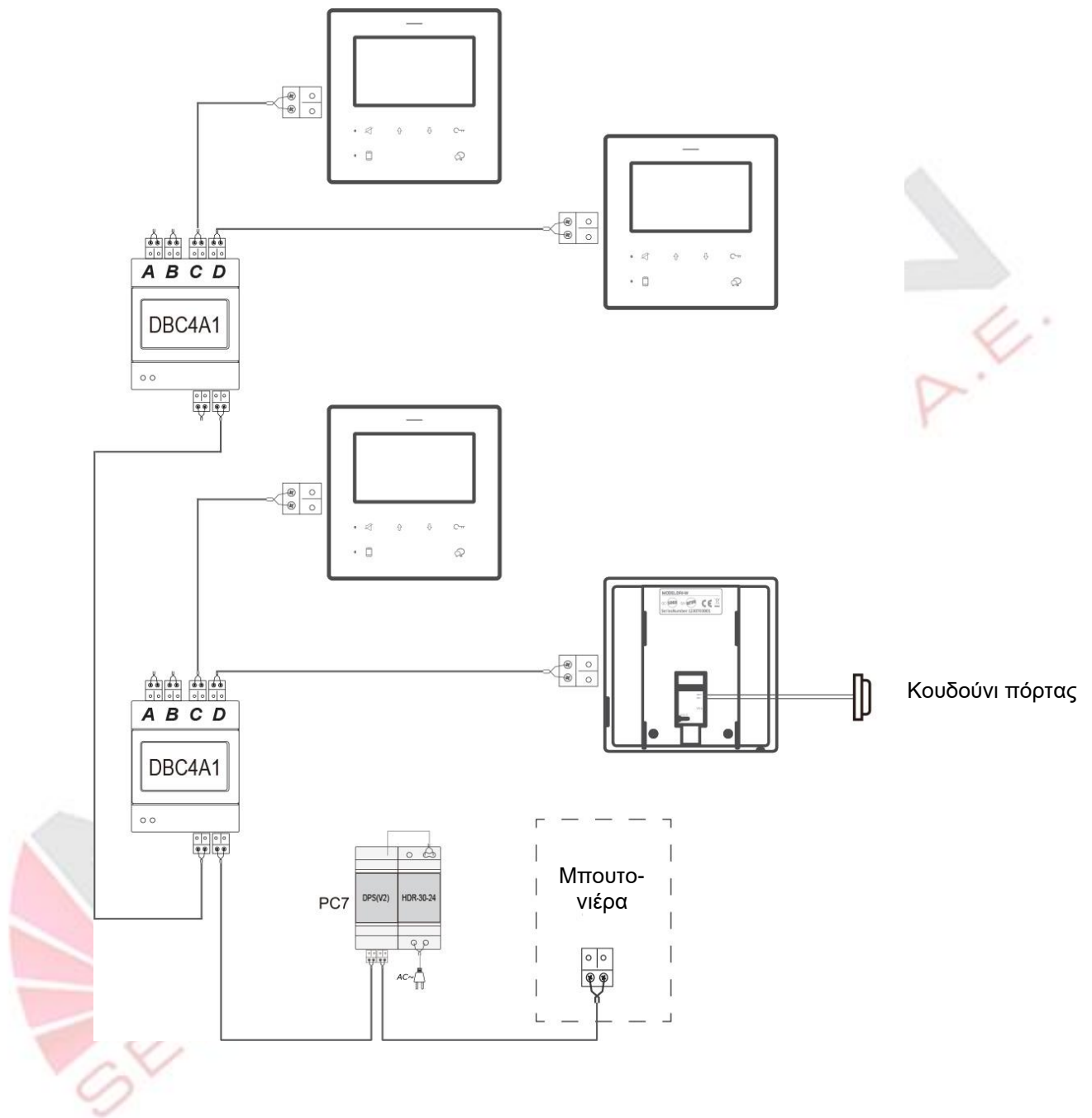

ΠΡΟΣΟΧΗ : Τα monitor DF4 δεν υποστηρίζουν DT-IPG και υποστηρίζουν DT-RLC.

Τα monitor DF4 δεν υποστηρίζουν σύνδεση in-out.





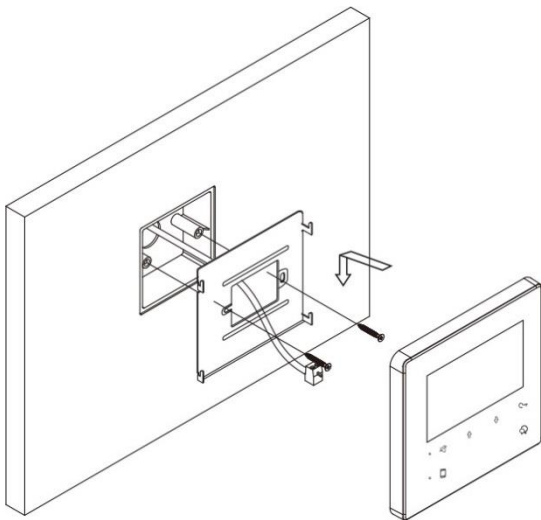

Σημείωση: Είναι υποχρεωτική η χρήση διακλαδωτή DBC2S ή DBC4A

Βάση



Ρυθμίσεις εγκατάστασης

Ρύθμιση διεύθυνσης από το μενού του monitor

1. Πιέστε  ή  ή  για να μπείτε στο κύριο μενού
2. Στο κύριο μενού, πατήστε παρατεταμένα το πλήκτρο ξεκλειδώματος
3. Πιέστε  (εικονίδιο ) για να ορίσετε τη διεύθυνση του monitor
4. Πιέστε  (εικονίδιο ) για να ορίσετε Master/ Slave το monitor

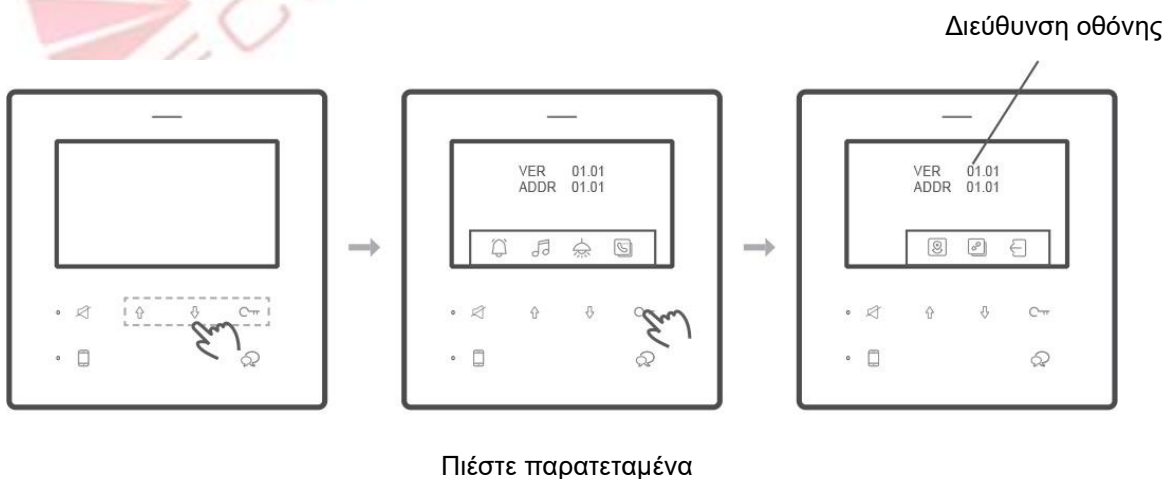

Ορισμός διεύθυνσης μέσω κλήσης

1. Κατά την ενεργοποίηση και την κατάσταση αναμονής (η οθόνη DF4 είναι απενεργοποιημένη) πατήστε  και κρατήστε για 6 sec.  μέχρι να αρχίσει να αναβοσβήνει.

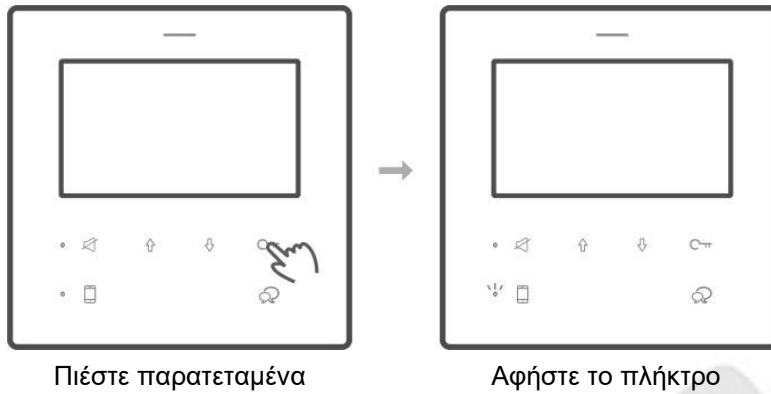

2. Πιέστε το αντίστοιχο πλήκτρο κλήσης από την μπουτονιέρα, για να ορίσετε τη διεύθυνση.

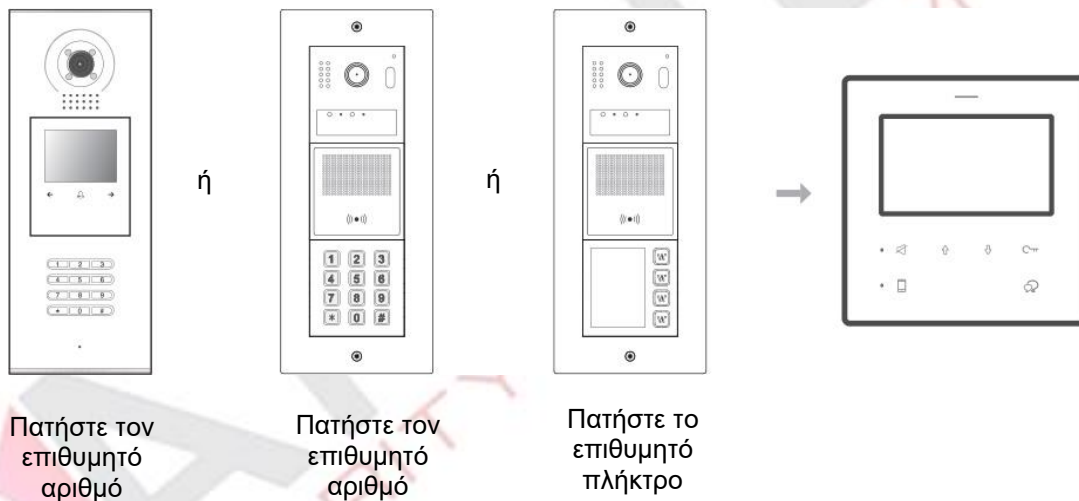

Ρύθμιση διεύθυνσης με τη συσκευή PG1



Βήματα προγραμματισμού:

1. Ενεργοποιήστε το DF4 σε ένα σύστημα

Συνδέστε το DF4 στο σύστημα και βεβαιωθείτε ότι έχει ανάψει το ενδεικτικό LED.

2. Συνδέστε τον προγραμματιστή PG1 με το DF4

Ενώστε τα δύο κλιπ σύνδεσης του προγραμματιστή στα καλώδια Doorbell του DF4 (SW+ & SW-).

ΠΡΟΣΟΧΗ: Τα 2 καλώδια Doorbell έχουν πολικότητα! Η σύνδεση με τον προγραμματιστή, γίνεται με την αντιστοιχία χρωμάτων

3. Λειτουργίες προγραμματισμού

Ενεργοποιήστε τον προγραμματιστή PG1, θέτοντας το DIP6 στη θέση ON.

Ρυθμίστε τα dipswitch του προγραμματιστή. Με τα DIP 1-5 ορίζετε τη διεύθυνση του DF4 (1~32) και με τα DIP M/S 1-2 ορίζετε MASTER/SLAVE το DJ9







Πιέστε το πλήκτρο PROG του προγραμματιστή. Το ενδεικτικό LED θα ανάψει στιγμιαία.

4. Απενεργοποιήστε τον προγραμματιστή PG1

Απενεργοποιήστε τον προγραμματιστή, θέτοντας το DIP6 στη θέση OFF.

Ρύθμιση Master/Slave

Από το μενού του monitor

1. Πιέστε  ή  ή  για να μπείτε στο κύριο μενού
2. Στο κύριο μενού, πατήστε παρατεταμένα το πλήκτρο ξεκλειδώματος
3. Πιέστε  (εικονίδιο ) για να ορίσετε τη διεύθυνση του monitor
4. Πιέστε  (εικονίδιο ) για να ορίσετε Master/ Slave το monitor

Δοκιμή κλήσης

Σε κατάσταση αναμονής πατήστε και κρατήστε για 3 δευτ.  μέχρι να αναβοσβήνει το led.

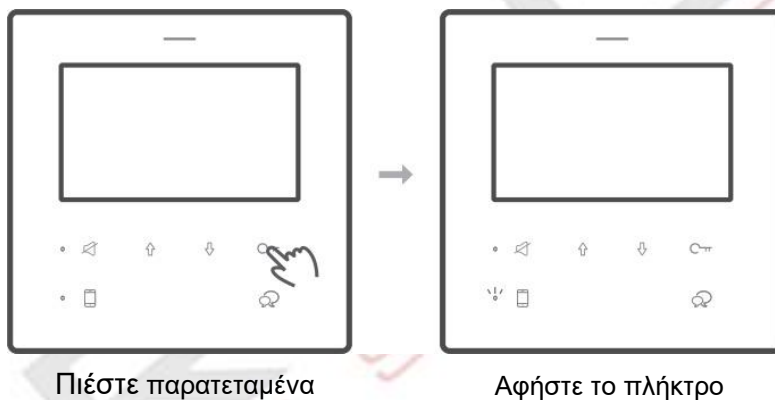

Ρυθμίσεις χρήστη

Ρύθμιση της έντασης του ήχου κλήσης

Πιέστε ↓ ή ↑ ή 🔑 για να μπειτε στο κύριο μενού.

Διαθέτει δύο ρυθμιζόμενα επίπεδα έντασης. Πιέστε 🔊 για να επιλέξετε την ένταση

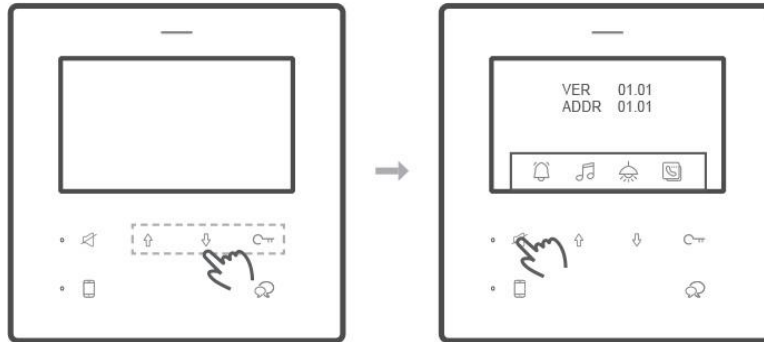

Αλλαγή μελωδίας ήχου κλήσης

Πατήστε ↓ ή ↑ ή 🔑 για να μπειτε στο κύριο μενού

Υπάρχουν 4 ομάδες ήχων για τις 3 παρακάτω λειτουργίες:

- Ήχος κλήσης από την μπουτονιέρα
- Ήχος ενδοεπικοινωνίας
- Ήχος εσωτερικού πλήκτρου κλήσης

Πιέστε ↑ (εικονίδιο 🎵) για να επιλέξετε την ομάδα των ήχων κλήσης που επιθυμείτε. Πιέστε ξανά ↑ για την επόμενη ομάδα ήχων.

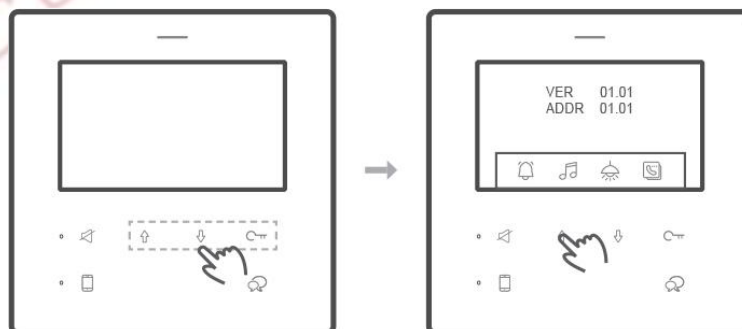

Λειτουργίες

Ρύθμιση κατάστασης (Μην ενοχλείτε)

Σε κατάσταση αναμονής πατήστε  για να ενεργοποιήσετε την λειτουργία "Μην ενοχλείτε".

Το LED σίγασης πρέπει να είναι αναμμένο. Πατήστε ξανά  για να απενεργοποιήσετε τη λειτουργία "Μην ενοχλείτε".



ΠΡΟΣΟΧΗ: Με ενεργοποιημένη τη λειτουργία "ΜΗΝ ΕΝΟΧΛΕΙΤΕ" η κλήση απορρίπτεται από τη μπουτονιέρα.





Πλήκτρο εκτροπής κλήσης (δεν χρησιμοποιείται).

Κατά την κλήση

Πιέστε  για να αποδεχτείτε την κλήση.

Πιέστε  (εικονίδιο)  για να ανοίξετε την κλειδαριά της πόρτας 1

Πιέστε  (εικονίδιο)  για να ανοίξετε την κλειδαριά της πόρτας 2

Πιέστε  (εικονίδιο)  για να ρυθμίσετε τη φωτεινότητα

Πιέστε  (εικονίδιο)  για εναλλαγή σε άλλη μπουτονιέρα (εάν υπάρχει)



Λειτουργία αυτόκλησης

Σε κατάσταση αναμονής από το κύριο μενού, πατήστε  για να δείτε την μπουτονιέρα.

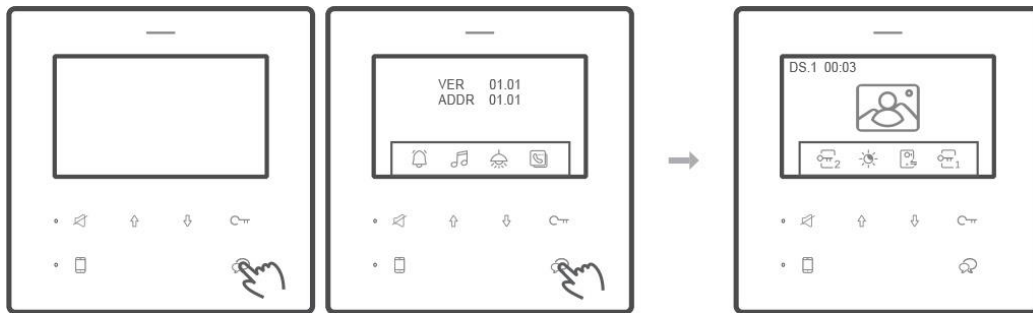



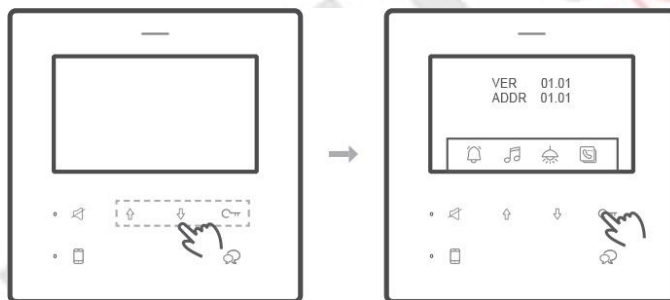

Λειτουργία ενδοεπικοινωνίας / Εσωτερική κλήση

Πατήστε  ή  ή  για να μπείτε στο κύριο μενού

Πατήστε  για να μπείτε στο μενού ενδοεπικοινωνίας / εσωτερικών κλήσεων



Και χρησιμοποιήστε  και  για να επιλέξετε τη διεύθυνση που επιθυμείτε και πατήστε  για να καλέσετε τον αντίστοιχο χρήστη. Πατήστε  για να τερματίσετε την κλήση

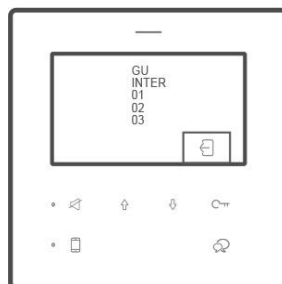



GU : Θυρωρός

ΕΣΩΤΕΡΙΚΟ : Ενδοεπικοινωνία εντός διαμερίσματος.

Διαχείριση φώτων με την συσκευή DT-RLC/Mini RLC

Πατήστε ↓ ή ↑ ή  για να μπείτε στο κύριο μενού



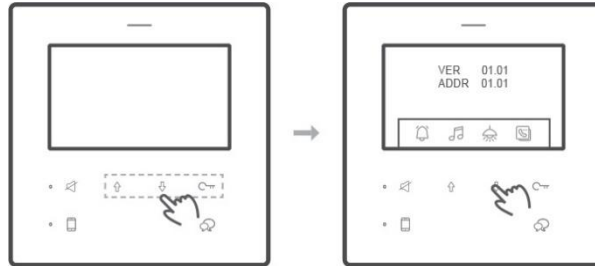

Πατήστε  για να ανάψετε τα φώτα . Το εικονίδιο θα γίνει κίτρινο.

Πατήστε  για να σβήσετε τα φώτα.



Εργοστασιακές ρυθμίσεις

Επαναφορά εργοστασιακών ρυθμίσεων

1. Απενεργοποιήστε το DF4 , περιμένετε 30 δευτερόλεπτα και ενεργοποιήστε το ξανά.
2. Εντός 10 δευτερολέπτων, πατήστε και κρατήστε  για 12 δευτερόλεπτα.
3. Αρχικά το LED  αναβοσβήνει δύο φορές, μετά το LED  αναβοσβήνει δύο φορές
4. Όταν και τα δύο LED αναβοσβήνουν, αφήστε το 
5. Ακούγεται ο ήχος "BEEP+" μία φορά και το DF4 θα επανέλθει στις εργοστασιακές ρυθμίσεις.

Προσδιορισμός

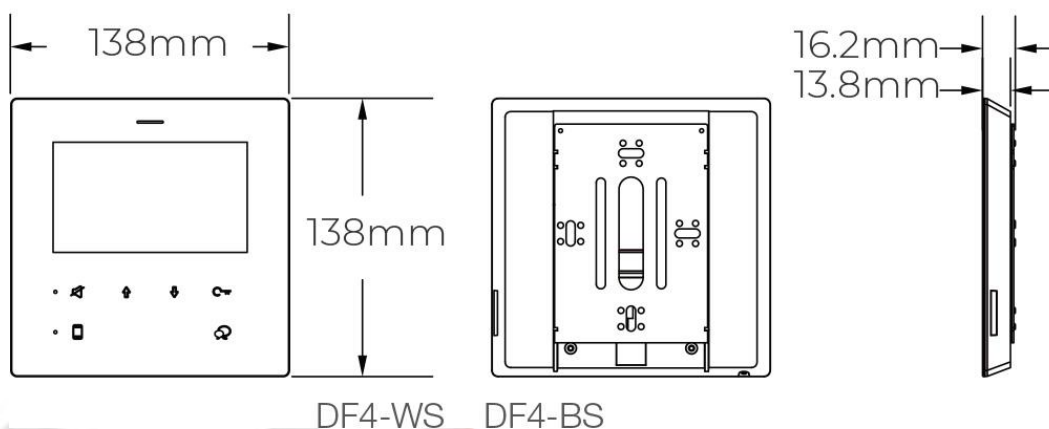
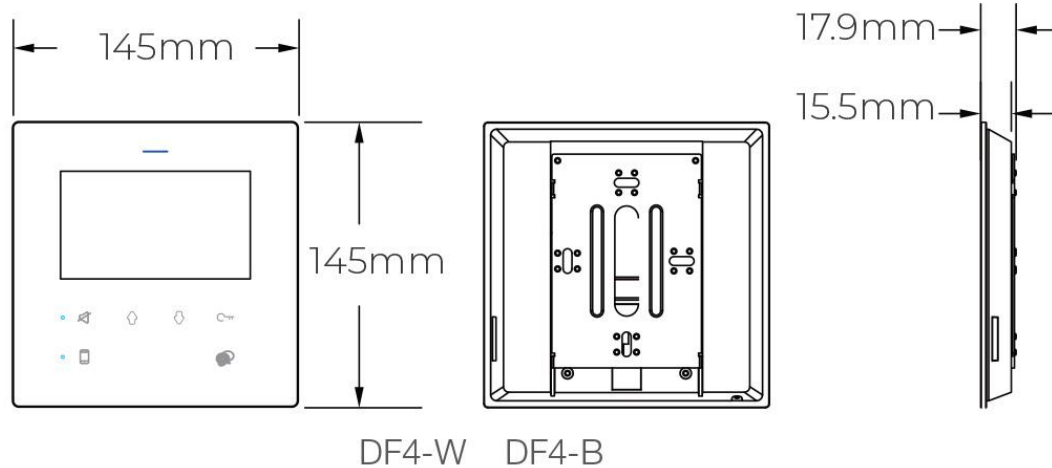

Τροφοδοσία	:	DC20~28V
Κατανάλωση	:	Αναμονή 9mA Λειτουργία 150mA
Οθόνη	:	Έγχρωμη 4,3 ιντσών LCD
Θερμοκρασία λειτουργίας	:	15°C ~ +55°C
Καλωδίωση	:	2 καλωδίων, χωρίς πολικότητα
Διάσταση (χωρίς το μεταλλικό στήριγμα)	:	145 (H) x 145 (W) x 15,5 (D) mm